

SISTEMA DE IMPLANTES

XCN[®]



CATÁLOGO PRODUCTOS PARA
IMPLANTOLOGÍA

10^ª edición italiana
9^ª edición española

2022



LEONE S.p.a.

Ortodoncia e Implantología

Via P. a Quaracchi, 50
50019 Sesto Fiorentino
Firenze ITALIA
Tel. +39.0553044620
Fax +39.055304405
info@leone.it
www.leone.it

Sociedad histórica en el panorama empresarial italiano, contribuyó a sentar las bases del nacimiento de la odontología moderna hace casi un siglo. Hoy en día el grupo Leone está formado por realidades con una fuerte vocación innovadora y una marcada perspectiva internacional. En los últimos cinco años, Leone ha emprendido el camino de la digitalización, diseñando una innovadora familia de productos listos para el digital y contribuyendo así, de acuerdo con su propia visión, a dar un nuevo impulso a la modernización del sector de la ortodoncia y la implantología.



LA INVESTIGACIÓN

Al Centro Investigaciones Biotecnológicas "Marco Pozzi", situado en la empresa, están destinadas considerables inversiones anuales. Aquí se realizan estudios sobre materiales y superficies y análisis técnicos sobre nuevos productos. Estrecha colaboración con las Universidades italianas y extranjeras y con las facultades de Ingeniería, Medicina y Cirugía de Florencia, con las que se organizan cursos de formación y trabajos científicos para tesinas de licenciatura.



LA PRODUCCIÓN

Ingenieros, peritos mecánicos, técnicos cualificados componen el equipo de producción que, valiéndose de las tecnologías más avanzadas, realiza los componentes de las dos líneas de productos: ortodoncia e implantología. Todas las innovaciones introducidas en el ciclo de producción y en las características de la pieza acabada son el resultado de intensas investigaciones y considerables inversiones.



LA CALIDAD EL CONTROL

La alta calidad de la producción Leone es el resultado de sofisticadas técnicas de fabricación y de un esmerado control de calidad conforme a las normativas UN EN ISO 9001, ISO 13485 MDSAP para los requisitos reglamentarios de Australia, Brasil, Canadá, Japón y Estados Unidos.



ASISTENCIA TÉCNICA Y COMERCIAL

Contacte con el distribuidor Leone de su país.
Encontrará la lista completa en la sección "Distribuidores"
en el sitio **www.leone.it**



EL SERVICIO DE ATENCIÓN AL CLIENTE

Leone se esmera, día a día, en atender todas las exigencias del Cliente y está presente con distribuidores propios en más de 60 países. Esmerada la asistencia pre y post-venta ofrecida por el personal cualificado de los departamentos técnico y comercial, siempre a disposición para responder a cualquier cuestión.



LOS ALMACENES

El almacenaje de la mayoría de los productos semiacabados y de los productos acabados se entrega a varios almacenes verticales automáticos, que además de la racionalización del espacio, permiten a los operadores una preparación de los pedidos exacta y completamente computarizada. Para los pedidos estándares, la entrega en Italia se efectúa en 24 horas y para los pedidos de fuera entre 5-6 días laborables.



LA CULTURA LA FORMACIÓN LA ACTUALIZACIÓN

Una estructura de 1.000 m² dotada de todos los dispositivos multimediales está enteramente destinada a la enseñanza y a la difusión de las novedades terapéuticas. Los Cursos, las demostraciones prácticas, los acontecimientos organizados diariamente, están dirigidos a todos los profesionales del sector, tanto italianos como extranjeros.

En el catálogo están presentes unos códigos QR para visualizar en el propio smartphone contenidos multimediales. Los lectores de códigos QR se pueden descargar gratuitamente (p.ej. www.i-nigma.com), salvo los costes de conexión. Los vídeos se pueden ver también en nuestro sitio: www.leone.it/espanol/implantologia

COMPETENCIA Y DISPONIBILIDAD

Los distribuidores Leone de todo el mundo, aprovechan de una constante actualización profesional por medio de los ingenieros y los técnicos del departamento asistencia Leone para dar informaciones sobre los productos y solucionar eventuales problemas.

XCN[®]

SISTEMA DE IMPLANTES

CATALOGO PRODUCTOS



Implantes XCN [®]	págs. 7..15
Auxilios para la planificación quirúrgica	pág. 16
<hr/>	
Instrumentos quirúrgicos	págs. 17..26
<hr/>	
Kit quirúrgicos	págs. 27..34
<hr/>	
Productos para el acondicionamiento de los tejidos y componentes protésicos	págs. 35..43
<hr/>	
Pilares para prótesis cementada y accesorios para impresión	pagg. 45..57
<hr/>	
ExaConnect para prótesis atornillada unitaria y accesorios	págs. 59..66
<hr/>	
Pilares MUA para prótesis atornillada múltiple y accesorios	págs. 67..76
<hr/>	
Prótesis conométrica y accesorios	págs. 77..82
<hr/>	
Pilares para prótesis sobre ataches y accesorios	págs. 83..88
<hr/>	
Informaciones sobre altura del tracto transmucoso (GH) de pilares XCN [®]	pág. 89
<hr/>	
Instrumentos protésicos y de laboratorio	págs. 91..98
<hr/>	
Materiales demostrativos e informativos	págs. 99..100
<hr/>	
3DLeone	págs. 167..168

PROCEDIMIENTO QUIRÚRGICO

págs. 101..122

Advertencia

y planificación del tratamiento implanto-protésico

págs. 102..104

Envase y extracción

implantes XCN®

págs. 105..107

Protocolo de fresado

implantes XCN®

págs. 108..112

1) Preparación del sitio implantar

págs. 113..114

2) Colocación del implante

págs. 115..116

3) Opciones de cicatrización

pág. 117

3.1) Técnica bifásica – primera y segunda fase

págs. 118..119

3.2) Técnica monofásica

pág. 120

3.3) Cicatrización transgingival con ExaConnect Plus

pág. 121

3.4) Cicatrización transgingival con pilar Mua Plus

pág. 122

PROCEDIMIENTO PROTÉSICO

págs. 123..150

Advertencia y premisa

pág. 124

Flujo de trabajo protésico analógico

Diente único cementado

pág. 125

Diente único atornillado

págs. 126..127

Puente cementado

pág. 128

Puente atornillado/Barra

pág. 129

All-on-four

pág. 130

Puente/Prótesis total conométrica fija

págs. 131..133

Prótesis removible sobre pilares de bola

pág. 134

Prótesis conométrica removible

pág. 135

Flujo de trabajo protésico digital

Diente único cementado

págs. 136..137

Puente cementado/Diente único cementado

págs. 138..139

Diente único atornillado

págs. 140..143

Puente atornillado/Barra

págs. 144..146

Puente/Prótesis total conométrica fija

págs. 147..149

MONOIMPLANTES LEONE

PARA SOBREDENTADURA O-RING

págs. 151..166

Monoimplantes para Sobredentadura O-ring

págs. 151..154

Instrumentos quirúrgicos

págs. 155..156

Procedimiento quirúrgico y protésico

págs. 157..166

Advertencia y planificación del tratamiento implanto-protésico

págs. 158..159

Preparación del sitio implantar

págs. 160..161

Envase del monoimplante

pág. 162

Introducción del monoimplante

págs. 163..164

Elaboración de la prótesis removible

págs. 165..166

ÍNDICE ALFABÉTICO

págs. 170..171

SISTEMA DE IMPLANTES

XCN[®]

IMPLANTES



TIPOLOGÍAS DE IMPLANTES

El Sistema de implantes Leone ofrece cuatro tipologías de macro diseño del implante:

- **implante Classix** caracterizado por una geometría cilíndrica;
- **implante Max Stability** con una geometría root-form y una rosca más agresiva;
- **implante Narrow 2.9** caracterizado por un diámetro máximo de solo 2,9 mm;
- **implante Short 6.5** con su longitud reducida a 6,5 mm.

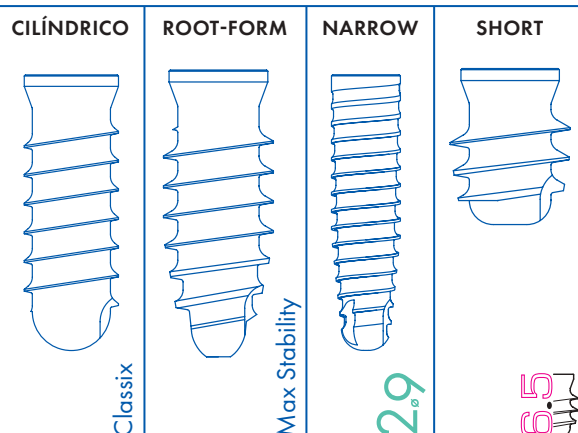

CONEXIÓN CONO MORSE IMPLANTE PILAR

El elemento que caracteriza el sistema Leone es la conexión entre implante y pilar, que se produce mediante la unión de dos geometrías: **cono Morse autobloqueante* sin tornillo de conexión** y hexágono interno.

El cono Morse y la ausencia del tornillo de conexión garantizan:

- la anulación de micro movimientos
- la anulación de los micro-gap, por lo tanto un perfecto sellado micro biológico;
- la posibilidad de posicionamiento subcrestal;
- una elevada resistencia a la carga masticatoria.

El resultado es un sistema de alta fiabilidad, muy parecido al diente natural.

Referencias bibliográficas:

www.leone.it/espanol/servicios/publicaciones-implantologia.php

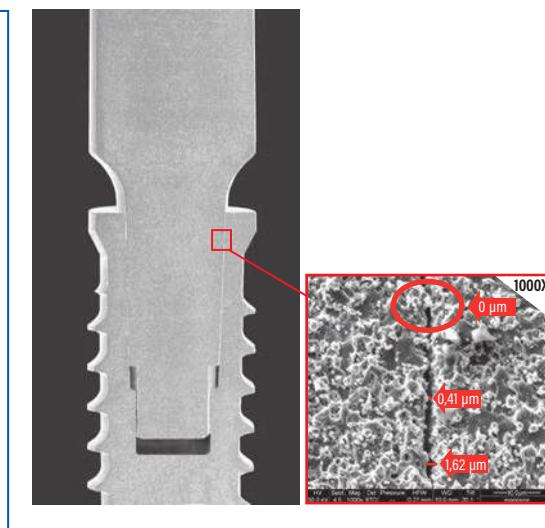

PLATFORM SWITCHING

La geometría "Platform Switching" del tramo transmucoso genera un incremento del tejido gingival en altura y en volumen, sellando y protegiendo el hueso marginal de abajo. Sus características, junto a la óptima estabilidad de la conexión cono Morse, favorecen el mantenimiento de los tejidos periimplantarios a lo largo del tiempo, como se ha demostrado en estudios clínicos a largo plazo.

Referencias bibliográficas:

www.leone.it/espanol/servicios/publicaciones-implantologia.php

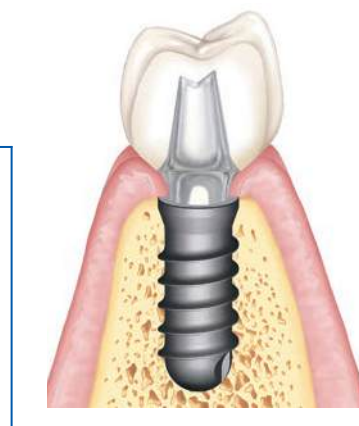

*Normativa internacional UNI ISO 296

SUPERFICIE HRS

La superficie HRS (High Rutile Surface) se obtiene con un exclusivo proceso de arenado que produce una rugosidad superficial del implante de máximo $R_a \approx 2,5 \mu\text{m}$ ($R_a \approx 1 \mu\text{m}$ en los implantes Narrow 2.9). El sucesivo ciclo del tratamiento de limpieza (pasivación y descontaminación) de la superficie elimina todos los residuos orgánicos e inorgánicos.

Referencias bibliográficas:

www.leone.it/espanol/servicios/publicaciones-implantologia.php

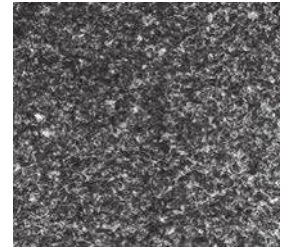

ENVASE DE LOS IMPLANTES

Los implantes Leone son suministrados en un envase estéril compuesto por una ampolla en un blíster posicionado dentro de un estuche de cartón. El diseño del envase externo facilita tanto el almacenamiento como la identificación inmediata del producto gracias a la gran etiqueta lateral en código color con los detalles del producto que permanecen visibles cuando los envases están apilados.

Cada envase incluye instrucciones para el utilizzo y cuatro etiquetas auto-adhesivas.



CÓDIGO COLOR DE LOS IMPLANTES

Cada implante tiene su código color identificado por el transportador.

El transportador es realizado con un alma de titanio y un revestimiento externo de biopolímero en el código color del implante.

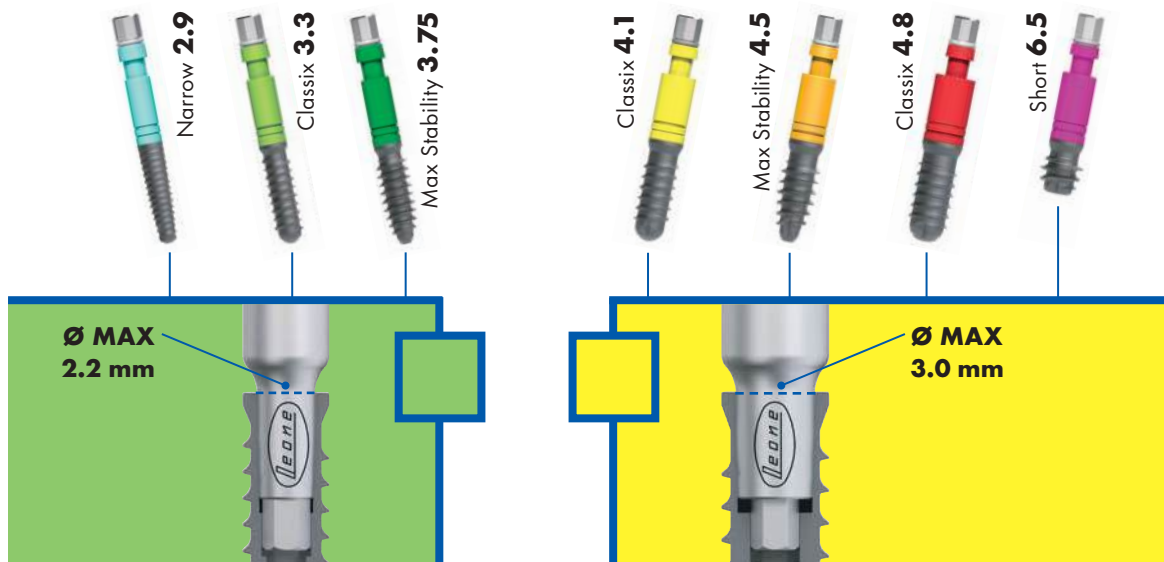

CÓDIGO COLOR DE LAS CONEXIONES PROTÉSICAS

Los implantes de pequeño diámetro llevan una conexión protésica con código color **verde** (diámetro de conexión 2,2mm), mientras los implantes de diámetro mayor llevan una conexión protésica con código color **amarillo** (diámetro de conexión 3,0mm). El diámetro de conexión es la medida máxima del cono Morse.

IMPLANTES CLASSIX

Ideales en caso de

- densidad ósea media y elevada
- limitada disponibilidad ósea horizontal
- leve elevación del seno maxilar

Características

- fabricados en titanio medical grado 5
- porción coronal ensanchada
- geometría cilíndrica
- rosca atraumática (normativa ISO 5835)
- ápice hemisférico con dos escotaduras
- 3 diámetros de implantes (3,3 - 4,1 - 4,8 mm)
- 4 longitudes (8 - 10 - 12 - 14 mm)

Envase estéril

- 1 implante montado sobre el transportador
- 1 tapón de cierre de biopolímero





Implantes Classix **Ø 3,3** mm
diámetro de conexión 2,2 mm código color verde

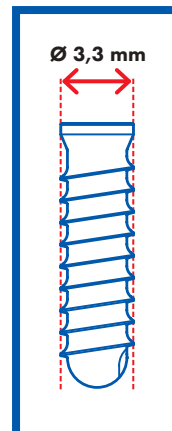

					1:1
Ø (mm)	3,3	3,3	3,3	3,3	
longitud (mm)	8	10	12	14	
REF	110-3308-02	110-3310-02	110-3312-02	110-3314-02	



Implantes Classix **Ø 4,1** mm
diámetro de conexión 3,0 mm código color amarillo

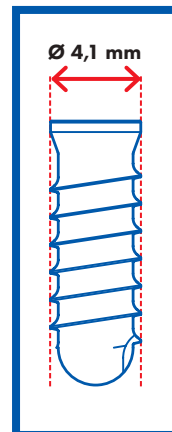

					1:1
Ø (mm)	4,1	4,1	4,1	4,1	
longitud (mm)	8	10	12	14	
REF	110-4108-02	110-4110-02	110-4112-02	110-4114-02	



Implantes Classix **Ø 4,8** mm
diámetro de conexión 3,0 mm código color amarillo

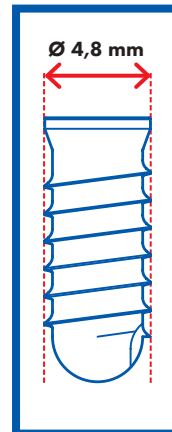

					1:1
Ø (mm)	4,8	4,8	4,8	4,8	
longitud (mm)	8	10	12	14	
REF	110-4808-30	110-4810-30	110-4812-30	110-4814-30	

IMPLANTES MAX STABILITY

Ideales en caso de

- escasa densidad ósea
- posicionamiento post-extractivo inmediato
- carga inmediata
- split crest

Características

- fabricados en titanio medical grado 5
- porción coronal ensanchada
- geometría root-form
- rosca con altura de la espira incrementada más del 50%
- ápice cónico con dos escotaduras
- 2 diámetros de implantes (3,75 - 4,5 mm)
- 4 longitudes (8 - 10 - 12 - 14 mm)

Envase estéril

- 1 implante montado sobre el transportador
- 1 tapón de cierre de biopolímero





Implantes Max Stability **Ø 3,75 mm**
diámetro de conexión 2,2 mm código color verde

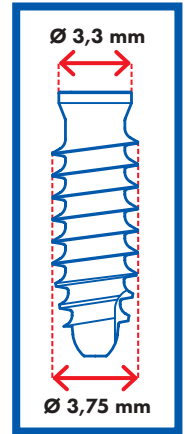

					1:1
Ø (mm)	3,75	3,75	3,75	3,75	
longitud (mm)	8	10	12	14	

REF **110-3808-02** **110-3810-02** **110-3812-02** **110-3814-02**



Implantes Max Stability **Ø 4,5 mm**
diámetro de conexión 3,0 mm código color amarillo

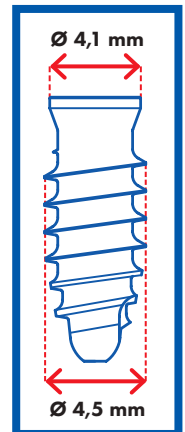

					1:1
Ø (mm)	4,5	4,5	4,5	4,5	
longitud (mm)	8	10	12	14	

REF **110-4508-02** **110-4510-02** **110-4512-02** **110-4514-02**

IMPLANTES NARROW 2.9

Ideales en caso de

- crestas y espacios interdentes reducidos
- incisivos laterales superiores
- incisivos centrales y laterales inferiores

Características

- fabricados en titanio medical grado 5
- porción coronal cilíndrica
- geometría cónica
- paso de la rosca acortado
- ápice cónico con tres escotaduras
- único diámetro de 2,9 mm
- 3 longitudes (10 - 12 - 14 mm)

Envase estéril

- 1 implante montado sobre el transportador
- 1 tapón de cierre de biopolímero



IMPLANTE SHORT 6.5

Ideal en caso de

- limitada disponibilidad ósea vertical

Características

- fabricados en titanio medical grado 5
- porción coronal ensanchada
- geometría cilíndrica
- rosca con altura de la espira incrementada del 125%
- ápice plano con dos escotaduras
- único diámetro de 5 mm en la espira
- única longitud de 6,5 mm

Envase estéril

- 1 implante montado sobre el transportador
- 1 tapón de cierre de biopolímero





Implantes Narrow **Ø 2,9 mm**
diámetro de conexión 2,2 mm código color verde

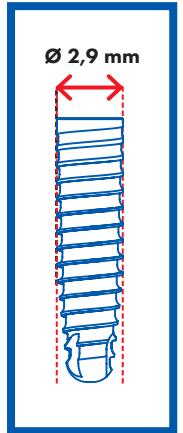

Ø (mm)
longitud (mm)



2,9

10



2,9

12



2,9

14

1:1

REF

110-2910-02

110-2912-02

110-2914-02



Implante **Short 6.5** Ø 5 mm
diámetro de conexión 3,0 mm código color amarillo

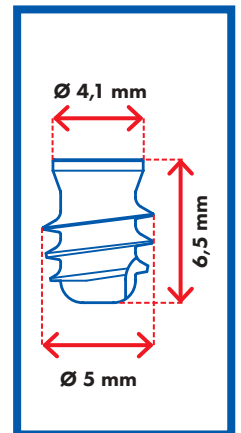

Ø (mm)
longitud (mm)



5

6,5

1:1

REF

110-5065-02

PLANTILLA

Para guiar el cirujano en la elección del implante, están representados los diseños técnicos de los implantes en 3 escalas para tener en cuenta las distorsiones introducidas por los instrumentos diagnósticos:

- dimensiones reales 1:1
- aumentadas en un 10%
- aumentadas en un 25%

REF **156-2003-00** Plantilla para implantes CLASSIX

REF **156-2003-02** Plantilla para implante SHORT 6.5

REF **156-2003-04** Plantilla para implantes MAX STABILITY

REF **156-2003-05** Plantilla para implantes NARROW 2.9

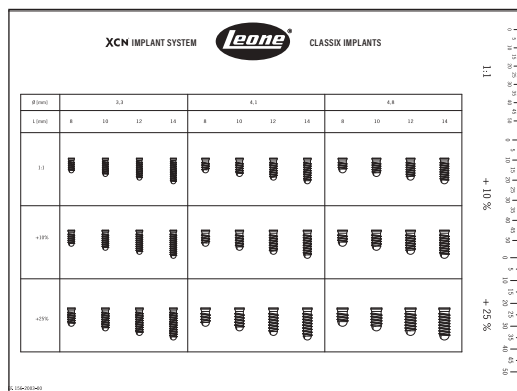

IMPLANTES LEONE EN LAS LIBRERÍAS DIGITALES

Los implantes del sistema de implantes Leone están incluidos en las librerías de los más comunes software de planificación del tratamiento con implantes y en las de los softwares radiográficos para diagnostica 3D.

FÉRULA QUIRÚRGICA ALL-ON-FOUR

- fabricada en acero inoxidable
- para guiar el clínico en el posicionamiento angulado de los implantes en caso de técnicas All-on-four o All-on-six
- se posiciona en un orificio realizado con la fresa piloto Ø 2,2 mm
- suministrada no estéril

Envase:

- 1 férula
- 1 llave allen



REF **156-2005-00**

CIRUGÍA GUIADA LEONE

Los softwares de planificación 3D mas utilizados incluyen archivos 3D del sistema Leone en las librerías, permitiendo planificar la posición de los implantes según la conformación anatómica y las necesidades protésicas específicas.

A partir del diseño se podrá fabricar una guía quirúrgica CAD-CAM que permite el utilizo de la fresa innovadora ZERO1^(patentada) para la realización de la osteotomía con máxima sencillez operativa, seguridad y elevada precisión.



SISTEMA DE IMPLANTES

XCN[®]

**INSTRUMENTOS
QUIRÚRGICOS**



FRESAS

Características

- fabricadas en acero inoxidable con una elevada resistencia al desgaste y a la corrosión
- esterilizables en autoclave

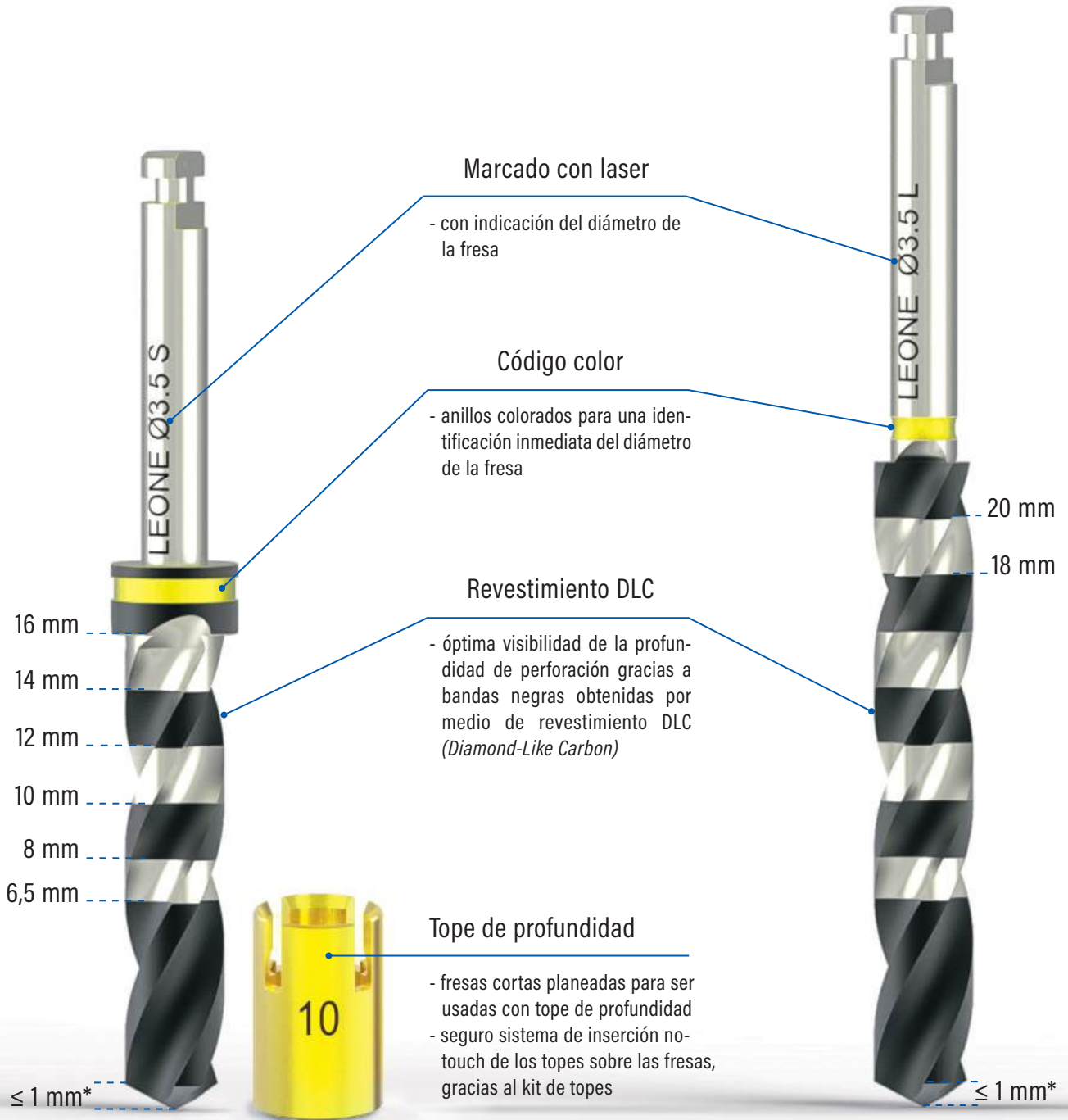

El instrumental cortante utilizado mas de 20 veces o desgastados tienen que ser reemplazados.

*En las fresas piloto y en las fresas helicoidales **la profundidad de fresado** se calcula excluyendo la longitud de la punta que mide máximo 1 mm.

FRESA LANCEOLADA
FRESA DE BOLA

- para crear en la cresta ósea el surco para las fresas sucesivas

Envase: 1 pieza



Ø 1,9 mm

L 30 mm



Ø 1,9 mm

L 34 mm



1:1

REF

151-1930-02

151-1934-01

FRESAS PILOTO

- para realizar el agujero piloto del sitio implantar
- posibilidad de utilizo de la fresa corta con tope de profundidad

Envase: 1 pieza



Ø 2,2 mm

L 33 mm



Ø 2,2 mm

L 39 mm



1:1

REF

151-2216-52

151-2222-42

FRESAS HELICOIDALES

- para aumentar el diámetro del sitio implantar hasta la dimensión deseada
- posibilidad de utilizo de las fresas cortas con tope de profundidad

Envase: 1 pieza

Ø 2,8 mm



L 33 mm

Ø 2,8 mm



L 39 mm

Ø 3,5 mm



L 33 mm

Ø 3,5 mm



L 39 mm

Ø 4,2 mm



L 33 mm

Ø 4,2 mm



L 39 mm

1:1

REF **151-2816-53** **151-2822-43** **151-3516-53** **151-3522-43** **151-4216-53** **151-4222-43**

FRESAS HELICOIDALES PARA HUESO DENSO

- fresas dedicadas a los implantes Max Stability
- para evitar torque de inserción excesivos en caso de hueso denso
- doble marca en código color para diferenciarlas de las otras fresas helicoidales
- posibilidad de utilizo de fresas cortas con tope de profundidad

Envase: 1 pieza

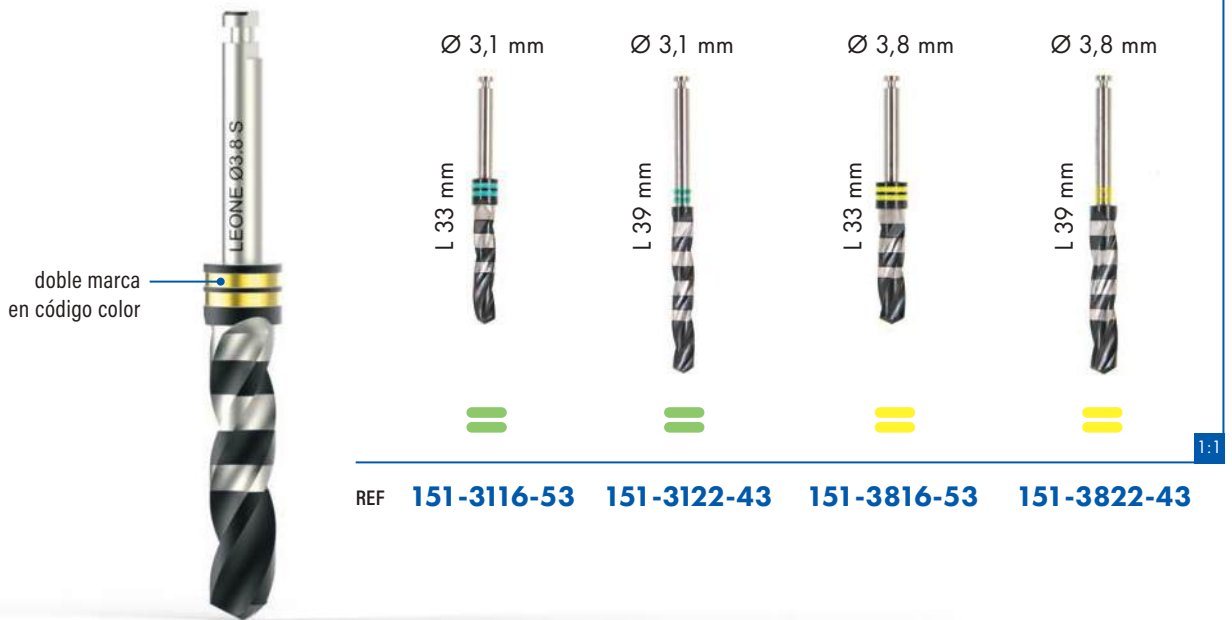

FRESAS AVELLANADORAS

- para crear el alojamiento de la porción coronal ensanchada del implante
- utilizo al final de la secuencia quirúrgica

Envase: 1 pieza

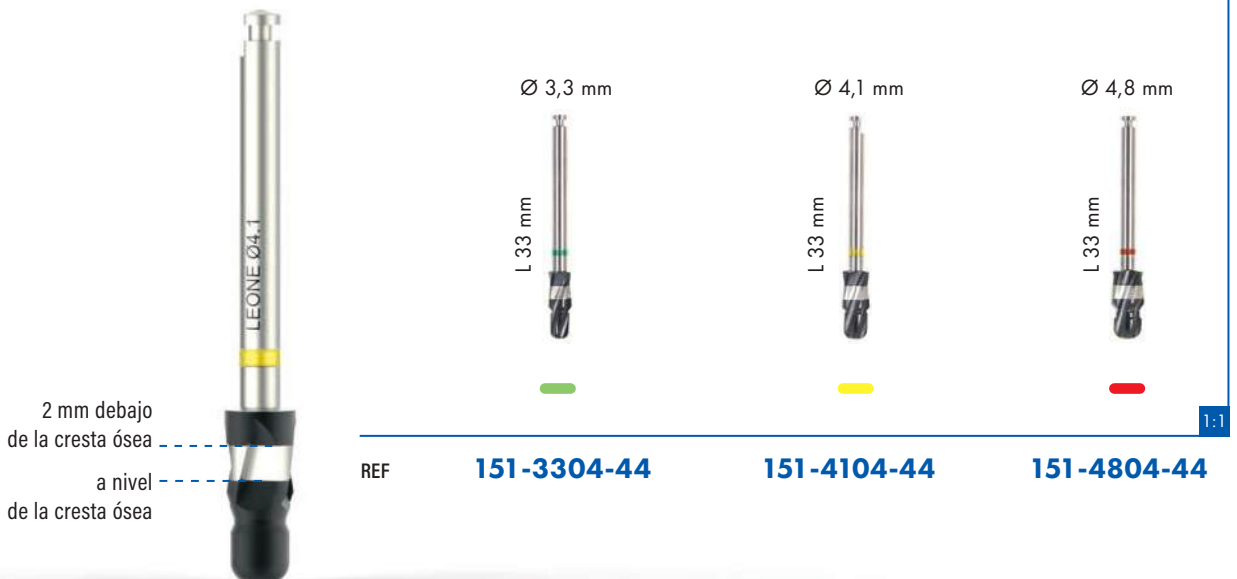

KIT DE TOPES *

- kit fabricado en aluminio
- topes fabricados en titanio medical grado 5
- para un control cierto de la profundidad de fresado a la hora de preparar el sitio implantar
- topes para la fresa piloto corta y las fresas helicoidales cortas
- sobre cada tope es indicada la profundidad de trabajo
- topes anodizados para facilitar la identificación
- inserción no-touch de los topes por la punta de la fresa con la ayuda del kit de topes
- fácil remoción de los topes gracias a la ranura correspondiente presente en el kit de topes y al instrumento dedicado
- esterilizable completamente en autoclave

 REF **156-0003-00**
Envase:

- 5 topes de profundidad \varnothing 2,2 mm:
L 6,5 - L 8 - L 10 - L 12 - L 14 mm
- 5 topes de profundidad \varnothing 2,8/3,1 mm:
L 6,5 - L 8 - L 10 - L 12 - L 14 mm
- 5 topes de profundidad \varnothing 3,5/3,8 mm:
L 6,5 - L 8 - L 10 - L 12 - L 14 mm
- 5 topes de profundidad \varnothing 4,2 mm:
L 6,5 - L 8 - L 10 - L 12 - L 14 mm
- 1 instrumento en PEEK para la remoción del tope

TOPES DE PROFUNDIDAD

- fabricados en titanio medical grado 5
- recambios para el kit de topes
- esterilizables en autoclave

Envase:

- 1 tope de 6,5 mm
- 1 tope de 8 mm
- 1 tope de 10 mm
- 1 tope de 12 mm
- 1 tope de 14 mm



para fresa

 \varnothing 2,2 mm

 \varnothing 2,8 mm
 \varnothing 3,1 mm

 \varnothing 3,5 mm
 \varnothing 3,8 mm

 \varnothing 4,2 mm

REF

156-2216-05
156-2816-05
156-3516-05
156-4216-05

1:1

*PATENTADO

FRESA PILOTO CON TOPE INTEGRAL

- para realizar el agujero piloto del sitio implantar
- con tope integral de profundidad, realizado en pieza única con el cuerpo del instrumento

Envase: 1 pieza

Ø 2,2 mm



L 33 mm

Ø 2,2 mm



L 33 mm

Ø 2,2 mm



L 33 mm

Ø 2,2 mm



L 33 mm

1:1

REF **151-2208-12** **151-2210-12** **151-2212-12** **151-2214-12**

DISPOSITIVO ALARGADOR PARA FRESAS

- fabricado en acero inoxidable
- para aumentar la longitud total de las fresas de 16 mm
- esterilizable en autoclave

Envase: 1 pieza



1:1

REF **156-1019-00**

CONFORMADORES DE ROSCA PARA IMPLANTES CLASSIX

- fabricados en acero inoxidable
- para la preparación del sitio implantar en caso de densidad ósea elevada
- con código color
- esterilizables en autoclave

Envase: 1 pieza

Ø 3,3 mm



L 21 mm

Ø 4,1 mm



L 21 mm

Ø 4,8 mm



L 21 mm

1:1

REF **152-3321-00** **152-4121-00** **152-4821-00**

CONFORMADORES DE ROSCA PARA IMPLANTE SHORT 6.5

- fabricados en acero inoxidable
- conformador de rosca "A" para la preparación del sitio implantar del implante Short 6.5
- conformador de rosca "B" para la preparación del sitio implantar del implante Short 6.5 en caso de densidad ósea elevada después del utilizo del conformador de rosca "A"
- dos ranuras distinguen entre conformador de rosca "A" y "B"
- esterilizables en autoclave

Envase: 1 pieza

Ø 5 mm



L 21 mm

A

Ø 5 mm



L 21 mm

B

1:1





REF **152-5021-01**

152-5021-02

ANILLAS DE SUJECIÓN

- fabricadas en elastómero
- recambios para conformadores de rosca e instrumentos
- esterilizables en autoclave

Envase: 5 piezas

-  REF **152-0000-01**
-  REF **152-0000-02**
-  REF **152-0000-03**
-  REF **152-0000-04**
-  REF **156-1002-02**

DRIVER HIGH TORQUE

- fabricados en acero inoxidable
- para atornillar y destornillar el implante cuando el transportador no es suficiente para transmitir la fuerza aplicada
- dos versiones:
 - verde** para la conexión de 2,2 mm
 - amarillo** para la conexión de 3,0 mm
- resisten hasta un torque de 160 Ncm
- sustituir después de un máximo de 50 usos
- esterilizables en autoclave

Envase: 1 pieza



REF **156-1033-00**

156-1041-00

1:1

RACOR PARA PIEZA DE MANO

- fabricado en acero inoxidable
- para atornillar y destornillar el implante con el contrángulo
- para utilizar los conformadores de rosca con el contrángulo
- no utilizar con torque superior a 50 Ncm
- esterilizable en autoclave

Envase: 1 pieza



REF **156-1002-01**

1:1

DISPOSITIVO ALARGADOR PARA INSTRUMENTOS

- fabricado en titanio medical grado 5
- para aumentar la longitud total del transportador, del driver y del conformador de rosca
- esterilizable en autoclave

Envase: 1 pieza



REF **156-1002-00**

1:1

CARRACA

- fabricada en titanio medical grado 5
- se utiliza con el conformador de rosca, el transportador y el driver
- bidireccional, para atornillar y destornillar
- no se debe desmontar
- esterilizable en autoclave

Envase: 1 pieza



1:1

REF **156-1014-00**

ATORNILLADOR MANUAL QUIRÚRGICO

- fabricado en titanio medical grado 5
- se utiliza con el conformador de rosca, el transportador y el driver
- con orificio para la colocación de un hilo de seguridad
- esterilizable en autoclave

Envase: 1 pieza



1:1

REF **156-1001-01**

VERIFICADOR DE PARALELISMO

- fabricado en titanio medical grado 5
- para controlar el paralelismo del sitio implantar con los dientes naturales y/o con eventuales sitios adyacentes
- un extremo de \varnothing 2,2 mm y el otro de \varnothing 2,8 mm
- con orificio para la colocación de un hilo de seguridad
- esterilizable en autoclave

Envase: 1 pieza



1:1

REF **156-2001-00**

MEDIDOR DE PROFUNDIDAD

- fabricado en titanio medical grado 5
- para controlar la profundidad del sitio implantar
- \varnothing 2,2 mm
- con orificio para la colocación de un hilo de seguridad
- esterilizable en autoclave

Envase: 1 pieza



1:1

REF **156-2002-00**

INSTRUMENTO PARA TAPONES DE CIERRE

- fabricado en titanio medical grado 5
- para el posicionamiento y la remoción del tapón de cierre
- para extraer el tapón de cicatrización GH 1,5 después del desbloqueo
- con orificio para la colocación de un hilo de seguridad
- esterilizable en autoclave

Envase: 1 pieza



1:1

REF **156-1003-00**

EXTRACTOR DE CABEZA HEXAGONAL PARA TAPONES DE CICATRIZACIÓN

- fabricado en acero inoxidable
- para desbloquear el tapón de cicatrización y permitir su remoción
- hexágono en ambas extremidades para un fácil utilizo en todas las situaciones
- esterilizable en autoclave

Envase: 1 pieza



1:1

REF **156-1006-00**

BANDEJA DE TITANIO

- fabricada en titanio medical grado 5
- apoyo seguro para instrumentos o productos de titanio
- esterilizable en autoclave

Envase: 1 pieza



1:1

REF **156-1009-01**

PIN MEDIDOR DEL ESPESOR GINGIVAL

- fabricado en titanio medical grado 5
- para verificar la altura de los tejidos blandos y el paralelismo de los sitios implantares
- Ø 2,2 mm
- con orificio para la colocación de un hilo de seguridad
- esterilizables en autoclave

Envase: 1 pieza



1:1

REF **156-2004-00**

MUCOTOMOS PARA CONTRANGULO

- fabricados en titanio medical grado 5
- para efectuar un opérculo en la mucosa
- con código color correspondiente al diámetro del implante
- con marcas de profundidad y de diámetro
- esterilizables en autoclave

Envase: 1 pieza



1:1

REF **154-3315-20 154-3815-20 154-4115-20 154-4515-20 154-4815-20 154-5015-20**

BONE PROFILER

- fabricados en acero inoxidable
- para la remoción del hueso de la parte coronal del implante cuando las paredes óseas interfieren con el perfil de emergencia del pilar
- pin guía verde para diámetro de conexión 2,2 mm
- pin guía amarillo para diámetro de conexión 3,0 mm
- fácil inserción y remoción del pin guía del implante con el instrumento para tapones de cierre
- Bone Profiler con marca de diámetro
- velocidad máxima: 50 r.p.m.
- esterilizables en autoclave

Envase: 1 pieza

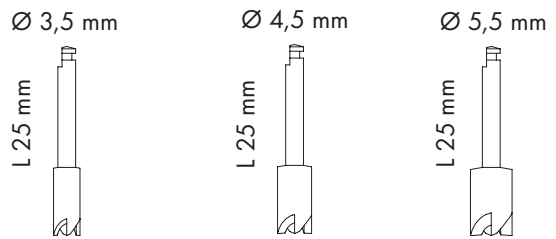

1:1

REF **151-3525-20 151-4525-20 151-5525-20**

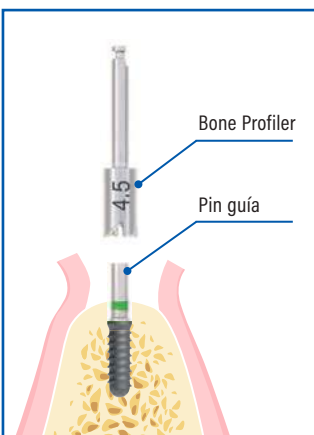

PIN GUÍA

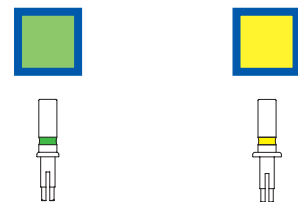

1:1

REF **156-1329-22 156-1338-30**



Características

- fabricado en material plástico PPSU
- contiene los instrumentos necesarios para la inserción de todos los implantes del sistema de implantes XCN®
- dimensiones reducidas
- diseño simple e intuitivo gracias a las líneas serigráficas en código color que indican la secuencia de uso para cada implante
- posición inclinada después de la apertura para un acceso sencillo de los instrumentos
- instrumentos fijados firmemente sobre los soportes de silicona ("grommets")
- topes de profundidad con código color colocados en un apropiado kit
- totalmente esterilizable en autoclave

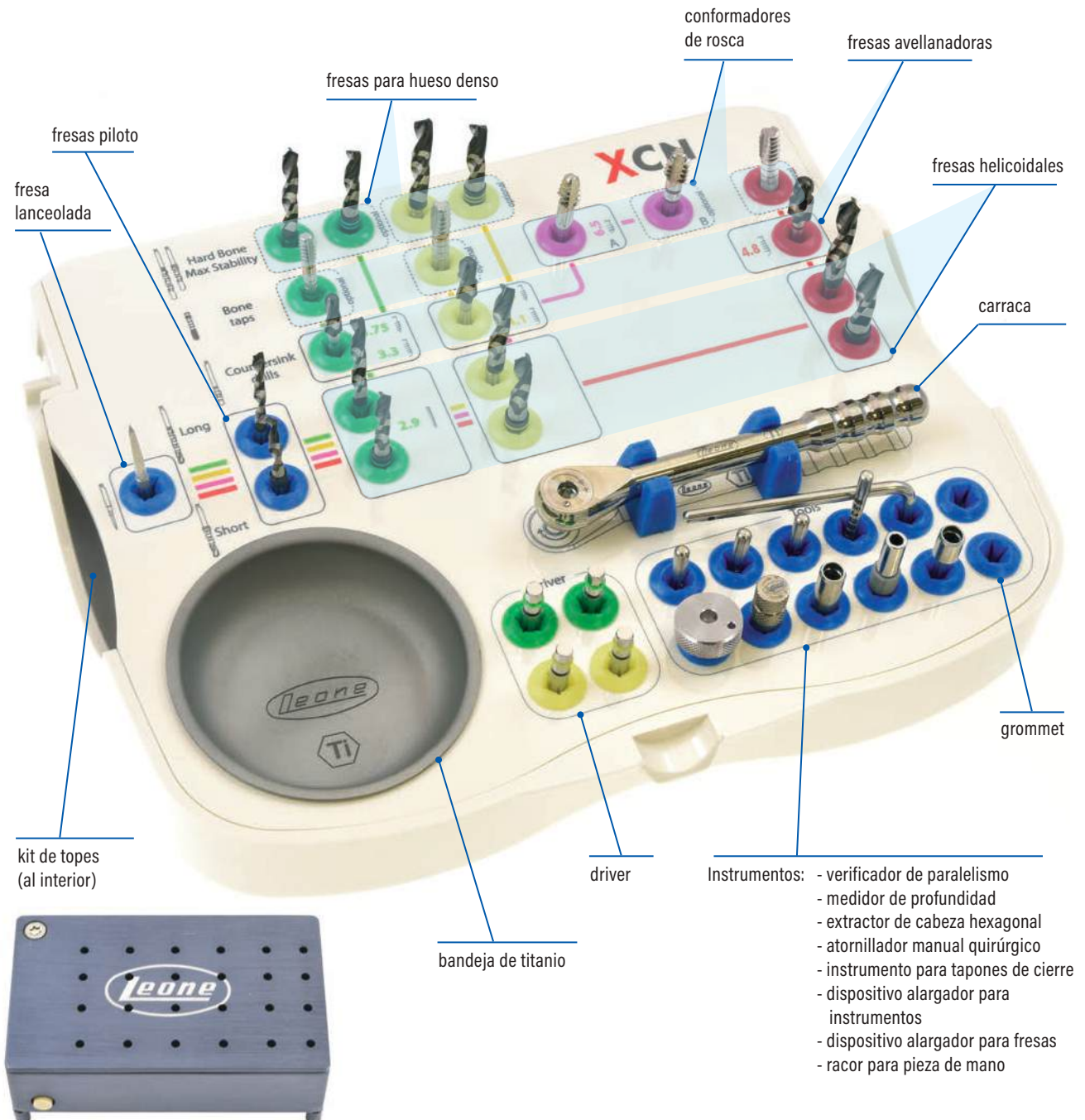

KIT QUIRÚRGICO COMPLETO

REF **156-0066-04**



Envase

- 1 fresa lanceolada
- 2 fresas piloto (corta y larga)
- 6 fresas helicoidales Ø 2,8-3,5-4,2 mm (cortas y largas)
- 4 fresas helicoidales para hueso denso Ø 3,1 e 3,8 mm (cortas y largas) para implantes Max Stability
- 3 fresas avellanadoras Ø 3,3-4,1-4,8 mm
- 3 conformadores de rosca Ø 3,3-4,1-4,8 mm para implante Classix
- 2 conformadores de rosca Ø 5 mm A y B para implante Short 6.5
- 2 driver high torque para conexión de 2,2 mm
- 2 driver high torque para conexión de 3,0 mm
- 3 verificadores de paralelismo Ø 2,2 mm
- 1 medidor de profundidad Ø 2,2 mm
- 1 atornillador manual quirúrgico
- 1 dispositivo alargador para instrumentos
- 1 dispositivo alargador para fresas
- 1 racor para pieza de mano
- 1 instrumento para tapones de cierre
- 1 extractor de cabeza hexagonal
- 1 carraca
- 1 bandeja de titanio
- 1 kit de topes
- 20 topes de profundidad

KIT QUIRÚRGICO

FRESAS CORTAS E INSTRUMENTOS CON KIT DE TOPES

REF **156-0066-01**



KIT QUIRÚRGICO

FRESAS CORTAS E INSTRUMENTOS

REF **156-0066-11**



KIT QUIRÚRGICO

VACIO

REF **156-0066-00**



GROMMETS

- fabricados en silicona
- soportes de recambio para el kit quirúrgico y para el kit de instrumentos para osteotomía
- esterilizables en autoclave



Ø 2 mm

REF **156-0002-02**



Ø 2 mm

REF **156-0002-03**



Ø 2 mm

REF **156-0002-04**



Ø 2 mm

REF **156-0002-05**



Ø 2 mm

REF **156-0002-01**

Envase: 4 piezas



Ø 4 mm

REF **156-0004-01**

Envase: 2 piezas

ORGANIZER

Características

- fabricado en material plástico PPSU
- ideado para esterilizar y disponer durante el procedimiento quirúrgico sólo de los instrumentos necesarios para la cirugía planeada
- dimensiones muy reducidas
- disponible en diferentes tipologías según el utilizzo necesario (máx. 8 instrumentos)
- personalizable por el clínico
- totalmente esterilizable en autoclave

Envase

- 1 tray
- instrumentos montados sobre soportes en código color



ORGANIZER

PARA IMPLANTES CLASSIX Ø 3,3 - 4,1 - 4,8



REF **156-0036-00**

- 151-1930-02 fresa lanceolada
- 151-2216-52 fresa piloto corta
- 151-2816-53 fresa helicoidal 2,8 corta
- 151-3516-53 fresa helicoidal 3,5 corta
- 151-4216-53 fresa helicoidal 4,2 corta
- 151-3304-44 fresa avellanadora 3,3
- 151-4104-44 fresa avellanadora 4,1
- 151-4804-44 fresa avellanadora 4,8

ORGANIZER CON CONFORMADORES DE ROSCA

PARA IMPLANTES CLASSIX Ø 3,3 - 4,1 - 4,8



REF **156-0011-00**

- 152-3321-00 conformador de rosca 3,3
- 152-4121-00 conformador de rosca 4,1
- 152-4821-00 conformador de rosca 4,8

ORGANIZER

PARA IMPLANTES MAX STABILITY Ø 3,75 - 4,5



REF **156-0037-00**

- 151-1930-02 fresa lanceolada
- 151-2216-52 fresa piloto corta
- 151-2816-53 fresa helicoidal 2,8 corta
- 151-3516-53 fresa helicoidal 3,5 corta
- 151-3304-44 fresa avellanadora 3,3
- 151-4104-44 fresa avellanadora 4,1
- 151-3116-53 fresa corta 3,1 para hueso denso
- 151-3816-53 fresa corta 3,8 para hueso denso

ORGANIZER

PARA IMPLANTE SHORT 6.5



REF **156-0038-65**

- 151-1930-02 fresa lanceolada
- 151-2216-52 fresa piloto corta
- 151-2816-53 fresa helicoidal 2,8 corta
- 151-3516-53 fresa helicoidal 3,5 corta
- 151-4104-44 fresa avellanadora 4,1
- 152-5021-01 conformador de rosca A
- 152-5021-02 conformador de rosca B

ORGANIZER

PARA IMPLANTES NARROW 2.9



REF **156-0039-29**

- 151-1930-02 fresa lanceolada
- 151-2216-52 fresa piloto corta
- 151-2816-53 fresa helicoidal 2,8 corta
- 151-3304-44 fresa avellanadora 3,3

ORGANIZER

PARA INSTRUMENTOS



REF **156-0013-01**

- 156-1002-00 dispositivo alargador para instrumentos
- 156-1001-01 atornillador manual quirúrgico
- 156-1019-00 dispositivo alargador para fresas
- 156-1003-00 instrumento para tapones de cierre
- 156-1002-01 racor para pieza de mano
- 156-2002-00 medidor de profundidad
- 156-1033-00 driver High Torque para conexión 2.2
- 156-1041-00 driver High Torque para conexión 3.0

ORGANIZER VACÍO



REF **156-0010-01**

Características

- fabricado en material plástico PPSU
- contiene los instrumentos útiles para las técnicas de condensación ósea y de levantamiento del piso del seno maxilar a través de la cresta ósea
- dimensiones reducidas
- ergonómico: posibilidad de montaje de 9 puntas diferentes sobre una única manga, tanto en posición recta como angulada
- instrumentos fijados firmemente sobre soportes de silicona
- 3 tipologías de puntas diferentes:
 - cilíndrica redonda (para el levantamiento del seno)
 - cilíndrica-cónica convexa (para la condensación ósea)
 - cilíndrica-cónica cóncava (para colocación de material)
- puntas de 3 diámetros diferentes con código color para una inmediata identificación
- racor curvo para facilitar el uso en las zonas posteriores
- completamente esterilizable en autoclave

Envase

- 2 mangas polifuncionales
- 1 martillo quirúrgico
- 3 puntas convexas para la condensación ósea Ø 2,7 - 3,4 - 4,1 mm
- 3 puntas cóncavas para la colocación del material Ø 2,7 - 3,4 - 4,1 mm
- 3 puntas redondas para el levantamiento del seno Ø 2,7 - 3,4 - 4,1 mm
- 1 llave para el cambio de las puntas
- 1 racor curvo para manga polifuncional
- 1 bandeja de titanio

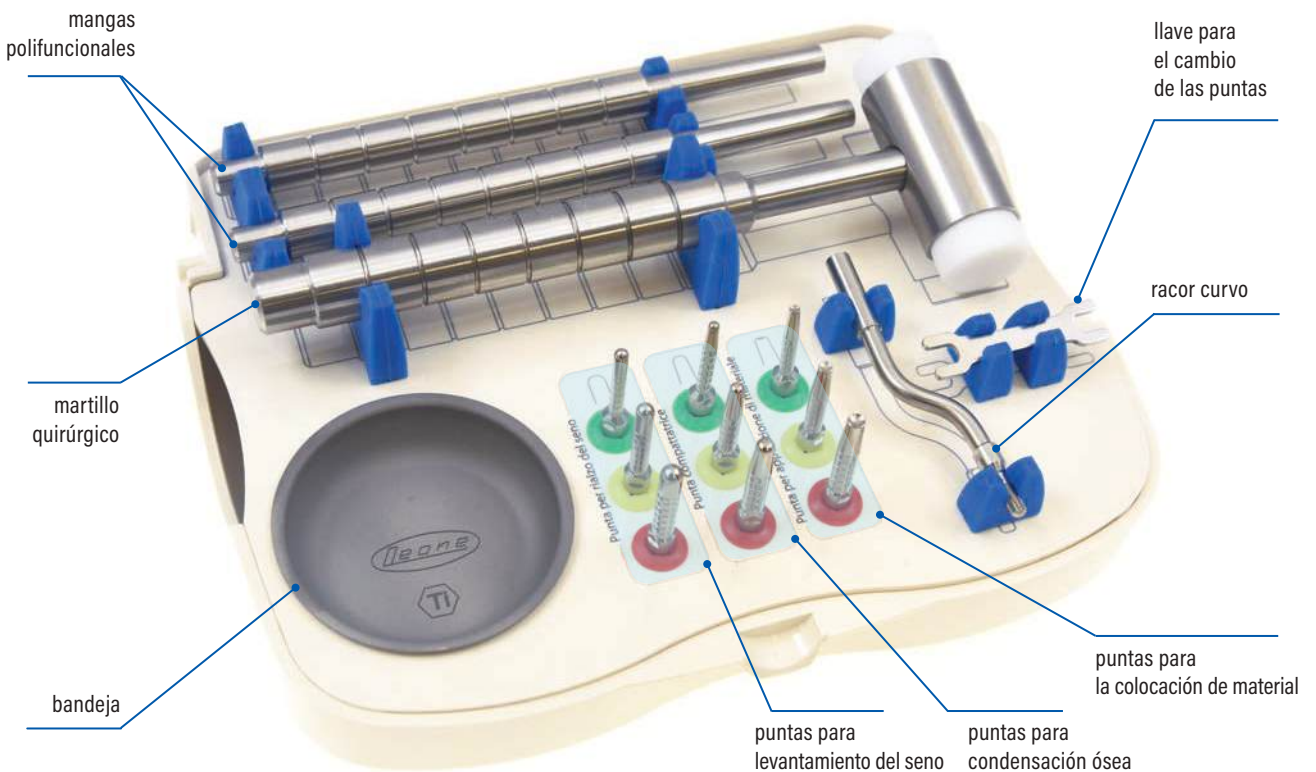

PUNTAS PARA CIRUGÍA

- para técnicas de condensación ósea para aumentar la estabilidad primaria de los implantes y para técnicas de levantamiento del piso del seno maxilar a través de la cresta
- con marcas de profundidad a 6.5 - 8 - 10 - 12 - 14 - 16 - 18 mm y código color

PUNTAS PARA CONDENSACIÓN OSEA

new

- fabricadas en titanio medical grado 5
- forma cilíndrica-cónica con ápice convexo
- para condensar el hueso de manera atraumática
- para la fractura en tallo verde del piso del seno maxilar
- punta Ø 2,2 mm específica para el implante Narrow 2.9
- esterilizables en autoclave

Envase: 1 pieza



Ø 2,2 mm



Ø 2,7 mm



Ø 3,4 mm



Ø 4,1 mm



REF **156-1011-29** **156-1011-33** **156-1011-41** **156-1011-48**

1:1

PUNTAS PARA LEVANTAMIENTO DEL SENO

- fabricadas en titanio medical grado 5
- forma cilíndrica con ápice redondeado
- para levantar la membrana sinusal sin dañarla
- esterilizables en autoclave

Envase: 1 pieza



Ø 2,7 mm



Ø 3,4 mm



Ø 4,1 mm



REF **156-1010-33** **156-1010-41** **156-1010-48**

1:1

PUNTAS PARA COLOCACIÓN DE MATERIAL

- fabricadas en titanio medical grado 5
- forma cilíndrica-cónica con ápice cóncavo
- para transportar apicalmente material para injerto durante una leve elevación del seno maxilar
- para compactar el hueso
- esterilizables en autoclave

Envase: 1 pieza



Ø 2,7 mm



Ø 3,4 mm



Ø 4,1 mm



REF **156-1012-33** **156-1012-41** **156-1012-48**

1:1

MANGO POLIFUNCIONAL

- fabricado en acero inoxidable
- se utiliza con las puntas para cirugía
- esterilizable en autoclave

Envase: 1 pieza



1:1

REF **156-1008-00**

RACOR CURVO PARA MANGO POLIFUNCIONAL

- fabricado en acero inoxidable
- se utiliza con el mango polifuncional para permitir el uso de las puntas para cirugía en la zona posterior
- esterilizable en autoclave

Envase: 1 pieza



1:1

REF **156-1008-05**

LLAVE PARA CAMBIO DE PUNTAS

- fabricada en acero inoxidable
- para asegurar y remover las puntas para cirugía del mango polifuncional
- esterilizable en autoclave

Envase: 1 pieza



1:1

REF **156-1008-07**

MARTILLO QUIRÚRGICO

- fabricado en acero inoxidable y teflón
- para ejercer leves percusiones sobre el mango polifuncional en las intervenciones de osteotomía
- esterilizable en autoclave

Envase: 1 pieza



1:1

REF **156-1018-00**

SISTEMA DE IMPLANTES

XCN[®]

PRODUCTOS PARA EL
ACONDICIONAMIENTO
DE LOS TEJIDOS Y
COMPONENTES PROTÉSICOS



TAPONES DE CICATRIZACIÓN ESTÁNDAR Y LARGE



Ideales en caso de

- técnica bifásica
(inserción después de una fase de cicatrización sumergida del implante)
- técnica monofásica
(inserción inmediatamente después del posicionamiento del implante para una cicatrización transgigival)

Características

- fabricados en titanio medical grado 5
- para acondicionar los tejidos blandos
- GH 1,5: en técnica bifásica en lugar del tapón de cierre en caso de colocación subcrestal del implante

Salud de los tejidos periimplantarios

Gracias a la conexión como Morse autobloqueante, el gap entre implante y tapón de cicatrización se vuelve próximo a cero y por lo tanto el organismo no puede percibir la unión implante-tapón de cicatrización, pero reconoce los dos elementos como una pieza única. La ausencia de gap facilita además una barrera hermética contra de infiltraciones bacterias como demostrado por estudios *in vitro*. Esto agiliza el suceso clínico de la técnica monofásica documentado por múltiples estudios clínicos.

Referencias bibliográficas: www.leone.it/espanol/servicios/publicaciones-implantologia.php

Facilitado por el
Doctor L. Targetti







Instrumentos necesarios

- elección del tapón más idóneo con el Abutment Gauge recto
- activación de la conexión con el percutor con punta recta o curva en titanio
- desbloqueo de la conexión con el extractor de cabeza hexagonal
- **GH 1,5:** después del desbloqueo de la conexión, extracción con el instrumento para taponos





Envase estéril

- 1 tapón de cicatrización montado sobre posicionador





Tapones de cicatrización **estándar**

					
Ø conexión (mm)	2,2	2,2	2,2	2,2	2,2
Ø plataforma protésica (mm)	3,3	3,3	3,3	3,3	3,3
GH (mm)	1,5	3	5	7	
REF	133-3301-33	131-3303-33	131-3305-33	131-3307-33	





 Tapones de cicatrización **large**

				
Ø conexión (mm)	2,2	2,2	2,2	2,2
Ø plataforma protésica (mm)	4,5	4,5	4,5	4,5
GH (mm)	3	5	7	
REF		131-3303-45	131-3305-45	131-3307-45

 Tapones de cicatrización **standard**

					
Ø conexión (mm)	3,0	3,0	3,0	3,0	3,0
Ø plataforma protésica (mm)	4,1	4,1	4,1	4,1	4,1
GH (mm)	1,5	3	5	7	
REF	133-4101-41	131-4103-41	131-4105-41	131-4107-41	

 Tapones de cicatrización **large**

				
Ø conexión (mm)	3,0	3,0	3,0	3,0
Ø plataforma protésica (mm)	5,5	5,5	5,5	5,5
GH (mm)	3	5	7	
REF		131-4103-55	131-4105-55	131-4107-55

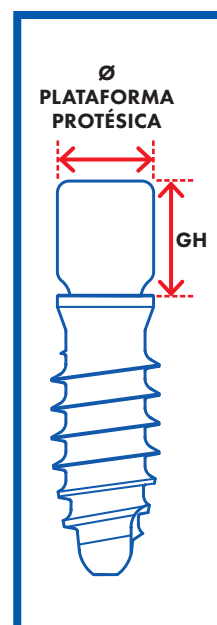

Además, son disponibles productos específicos para el acondicionamiento de los tejidos en caso de prótesis atornilladas:

- ExaConnect Plus para restauraciones unitarias (véase páginas 61, 63)
- pilar MUA para restauraciones múltiples (véase páginas 69, 71).

CONEXIÓN IMPLANTE-PILAR CONO MORSE

El sistema de conexión implante-pilar XCN®, gracias a las características del cono Morse, a la ausencia del tornillo de conexión y a la presencia del hexágono interno, garantiza:

- una elevadísima resistencia a la carga de masticación
- un porcentaje muy bajo de complicaciones protésicas
- una alta precisión durante la transferencia de la posición entre clínica y laboratorio.

Referencias bibliográficas: www.leone.it/espanol/servicios/publicaciones-implantologia.php



DIÁMETROS DE CONEXIÓN Y CÓDIGO COLOR

El diámetro de conexión es el tamaño máximo del cono Morse.

La prótesis Leone es particularmente simple ya que el sistema presenta sólo dos diámetros de conexión:

- 2,2 mm (código color **verde**) para los implantes de pequeño diámetro
- 3,0 mm (código color **amarillo**) para los implantes de diámetro mayor.

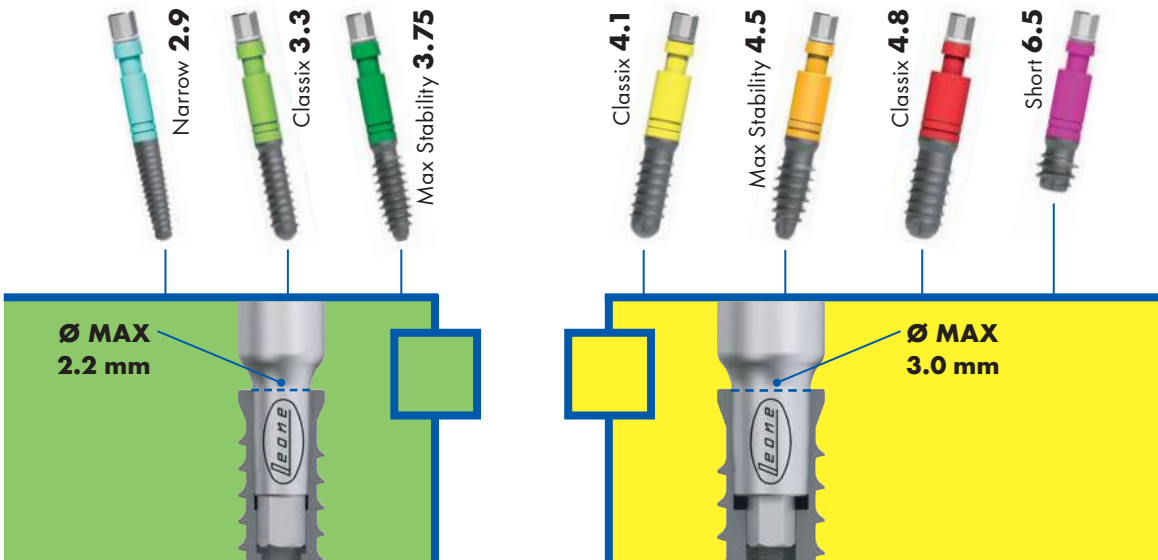

TIPOLOGÍAS DE INDEXACIÓN

El sistema ofrece 3 opciones de indexación diferentes según el componente elegido: **con hexágono, sin hexágono, con hexágono 360°**.

La conexión XCN® 360°, **protegida por patentes internacionales**, es la única, a nivel mundial, que permite disponer de pilares con indexación sin límites de posicionamiento. Eso es posible gracias al hexágono desconectado que permite la rotación de 360°. Por eso la recuperación de los disparelismos resulta siempre sencilla, sin todavía perder la preciosa referencia angular.



COMPONENTES PROTÉSICOS ESTÉRILES

Para facilitar tanto la carga inmediata como la técnica de cirugía monofásica (cicatrización transgigival) los siguientes componentes protésicos son disponibles estériles montados sobre adecuados posicionadores:

- tapones de cicatrización Estándar y Large
- ExaConnect Plus con el tornillo de cicatrización correspondiente
- pilares MUA Plus con el tornillo de cicatrización correspondiente.

PRÓTESIS CAD-CAM

El sistema de implantes Leone cuenta con los accesorios necesarios para realizar, a través de una producción digital, dientes unitarios, puentes cementados y atornillados y barras con los softwares CAD-CAM mas difundidos.

Para mayores informaciones:

ver pagina 168 o visite la web www.leone.it/espanol/implantologia

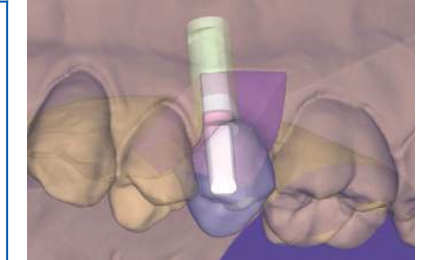

VERSATILIDAD PROTÉSICA

El sistema de implantes Leone ofrece la posibilidad de realizar prótesis fijas cementadas, atornilladas y con conexión conométrica, así como prótesis removibles sobre barra, ataches y conométricas.

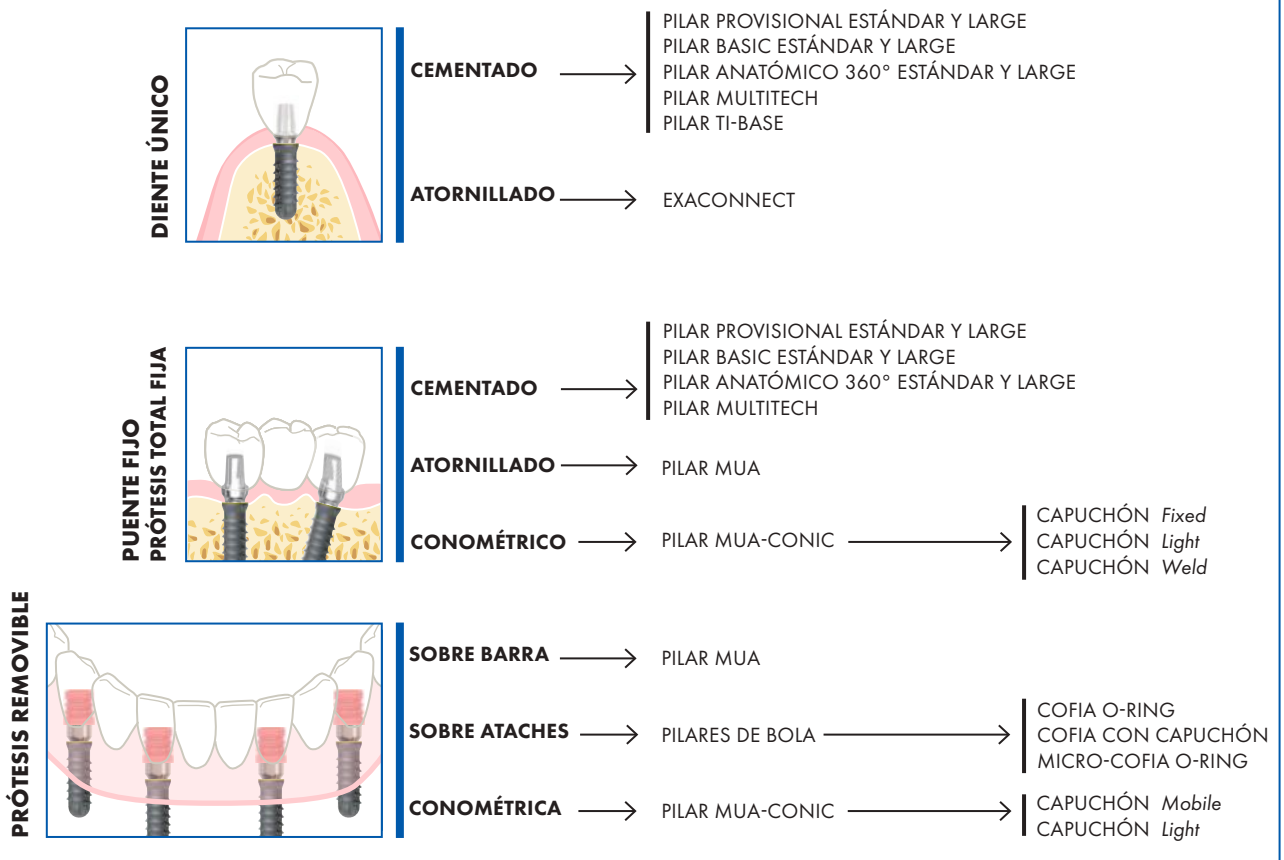

Max Stability 3.75

Classix 3.3

Narrow 2.9

ACONDICIONAMIENTO DE LOS TEJIDOS - PRODUCTOS ESTÉRILES

UNIVERSAL

TAPONES DE CICATRIZACIÓN



- Estándar
- GH 1,5
- GH 3
- GH 5
- GH 7



- Large
- GH 3
- GH 5
- GH 7

pág. 37

SOLO PARA PRÓTESIS ATORNILLADA

EXACONNECT PLUS



pág. 63

- recto
- angulado 7,5°
- angulado 15°
- angulado 25°

- GH: 1,5 - 3 - 5

PILAR MUA PLUS



pág. 71

- recto
- angulado 7,5°
- angulado 15°
- angulado 25°
- angulado 35°

- GH: 1,5 - 3 - 5

PRÓTESIS CEMENTADA

TRANSFER IMPLANT LEVEL

TRANSFER



pág. 55

- Estándar corto
- Estándar largo
- Large

SCAN POST Y SCAN BODY



pág. 56

- Inclined Plane
- Pyramid

ANÁLOGOS IMPLANT LEVEL

ANÁLOGO



pág. 55

- L 9 mm
- L 13 mm

ANÁLOGO DIGITAL



pág. 57

PRÓTESIS ATORNILLADA

PILARES

EXACONNECT



pág. 62

- recto
 - angulado 7,5° - 15° - 25°
- GH: 1,5 - 3 - 5

MUA



pág. 70

- recto
 - angulado 7,5° - 15° - 25° - 35°
- GH: 1,5 - 3 - 5 - 7

PRÓTESIS CONOMÉTRICA

PILARES

MUA-CONIC



páges 78, 80

- recto
 - angulado 7,5° - 15° - 25° - 35°
- GH: 1,5 - 3 - 5 - 7

PRÓTESIS SOBRE ATACHES

PILARES

DE BOLA



pág. 86

- recto
 - angulado 15°
- GH: 1,5 - 3 - 5

COFIAS

CON O-RING





pág. 88

PILARES

PROVISIONAL	BASIC	ANATÓMICO 360°	MULTITECH	TI-BASE
				
pág. 48	pág. 49	pág. 51	pág. 53	pág. 54
Estándar y Large - recto - angulado 15°	Estándar y Large - recto - angulado 15° - 25°	Estándar y Large - recto - angulado 15° - 25° - GH: 1 - 2 - 3 - 4	- recto - angulado 15°	- recto

TRANSFER ABUTMENT LEVEL

REPOSICIÓN Y PICK-UP EXACONNECT	TI-BASE PARA LABORATORIO/ESCANEADO Y SCAN BODY
	
pág. 64	pág. 65
	- Inclined Plane - Pyramid

REPOSICIÓN Y PICK-UP PILAR MUA	SCAN BODY PILAR MUA
	
pág. 72	pág. 73

ANÁLOGOS ABUTMENT LEVEL

ANÁLOGO EXACONNECT

pág. 64

ANÁLOGO PILAR MUA	ANÁLOGO DIGITAL MUA
	
pág. 73	pág. 73
- recto - angulado 15°	

TORNILLOS PROTÉSICOS

TORNILLOS DE CONEXIÓN EXACONNECT

pág. 66

TORNILLOS DE CONEXIÓN PILAR MUA	
	
pág. 75	
- a cabeza baja	- a cabeza alta

COMPONENTES ABUTMENT LEVEL

PILARES EXACONNECT

páginas 65, 66
- provisional - Ti-Base - calcinable para Ti-Base

CILINDROS PILAR MUA

páginas 74, 75
- CAD-CAM - para cementado - para soldadura - calcinable alto - calcinable estándar

CAPUCHONES

Light	Mobile	Fixed	Weld
			
pág. 81, 82			
- en PEEK para prótesis removible y fija	- en PEEK para prótesis removible	- en PEEK para prótesis fija	- en titanio para técnicas de soldadura

COFIAS

CON CAPUCHÓN



pág. 87
- con capuchón suave blanco - con capuchón medio naranja - con capuchón rígido violeto

MICRO COFIA

CON MICRO O-RING

pág. 88

RECAMBIOS O-RING

O-RING	MICRO O-RING
	
pág. 88	

RECAMBIOS CAPUCHONES

pág. 87
- suave blanco - medio naranja - rígido violeto



ACONDICIONAMIENTO DE LOS TEJIDOS - PRODUCTOS ESTÉRILES

UNIVERSAL

TAPONES DE CICATRIZACIÓN



- Estándar
- GH 1,5
 - GH 3
 - GH 5
 - GH 7



- Large
- GH 3
 - GH 5
 - GH 7

pág. 37

SOLO PARA PRÓTESIS ATORNILLADA

EXACONNECT PLUS



- recto
- angulado 7,5°
- angulado 15°
- angulado 25°

- GH: 1,5 - 3 - 5

pág. 63

PILAR MUA PLUS



- recto
- angulado 7,5°
- angulado 15°
- angulado 25°
- angulado 35°

- GH: 1,5 - 3 - 5

pág. 71

PRÓTESIS CEMENTADA

TRANSFER IMPLANT LEVEL

TRANSFER



pág. 55

- Estándar corto
- Estándar lungo
- Large

SCAN POST E SCAN BODY



pág. 56

- Inclined Plane
- Pyramid

ANÁLOGOS IMPLANT LEVEL

ANÁLOGO



pág. 55

- L 9 mm
- L 13 mm

ANÁLOGO DIGITALE



pág. 57

PRÓTESIS ATORNILLADA

PILARES

EXACONNECT



pág. 62

- recto
- angulado 7,5° - 15° - 25°

- GH: 1,5 - 3 - 5

MUA



pág. 70

Estándar

- recto
- angulado 7,5° - 15° - 25° - 35°

- GH: 1,5 - 3 - 5 - 7

PRÓTESIS CONOMÉTRICA

PILARES

MUA-CONIC



páginas 78, 80

Estándar

- recto
- angulado 7,5° - 15° - 25° - 35°

- GH: 1,5 - 3 - 5 - 7

PRÓTESIS SOBRE ATACHES

PILARES

DE BOLA



pág. 86

Estándar

- recto
- angulado 15°

- GH: 1,5 - 3 - 5

COFIAS

CON O-RING





pág. 88

PILARES

PROVISIONAL	BASIC	ANATÓMICO 360°	MULTITECH	TI-BASE
 pág. 48	 pág. 49	 pág. 51	 pág. 53	 pág. 54
<ul style="list-style-type: none"> Estándar e Large - recto - angulado 15° 	<ul style="list-style-type: none"> Estándar e Large - recto - angulado 15° - 25° 	<ul style="list-style-type: none"> Estándar e Large - recto - angulado 15° - 25° - GH: 1 - 2 - 3 - 4 	<ul style="list-style-type: none"> - recto - angulado 15° 	<ul style="list-style-type: none"> - recto

TRANSFER ABUTMENT LEVEL

REPOSICIÓN Y PICK-UP EXACONNECT	TI-BASE PARA LABORATORIO/ESCANEADO Y SCAN BODY
 pág. 64	 pág. 65
	<ul style="list-style-type: none"> - Inclined Plane - Pyramid

REPOSICIÓN Y PICK-UP PILAR MUA	SCAN BODY PILAR MUA
 pág. 72	 pág. 73

ANÁLOGOS ABUTMENT LEVEL

ANÁLOGO EXACONNECT
 pág. 64

ANÁLOGO PILAR MUA	ANÁLOGO DIGITAL
 pág. 73	 pág. 73
<ul style="list-style-type: none"> - recto - angulado 15° 	

TORNILLOS PROTÉSICOS

TORNILLOS DE CONEXIÓN EXACONNECT
 pág. 66

TORNILLOS DE CONEXIÓN PILAR MUA	
 pág. 75	 pág. 75
- a cabeza baja	- a cabeza alta

COMPONENTES ABUTMENT LEVEL

PILARES EXACONNECT
 páginas 65, 66
<ul style="list-style-type: none"> - provisional - Ti-Base - calcinable para Ti-Base

CILINDROS PILAR MUA
 páginas 74, 75
<ul style="list-style-type: none"> - CAD-CAM - para cementado - para soldadura - calcinable alto - calcinable estándar

CAPUCHONES

Light	Mobile	Fixed	Weld
			
- en PEEK para prótesis removible y fija	- en PEEK para prótesis removible	- en PEEK para prótesis fija	- en titanio para técnicas de soldadura



COFIAS

CON CAPUCHÓN
 pág. 87
<ul style="list-style-type: none"> - con capuchón suave blanco - con capuchón medio naranja - con capuchón rígido violeto

MICRO COFIA

CON MICRO O-RING
 pág. 88

RECAMBIOS O-RING

O-RING	MICRO O-RING
 pág. 88	 pág. 88

RECAMBIOS CAPUCHONES

 pág. 87
<ul style="list-style-type: none"> - suave blanco - medio naranja - rígido violeto

SISTEMA DE IMPLANTES

XCN[®]

PILARES PARA
PRÓTESIS CEMENTADA
Y ACCESORIOS PARA IMPRESIÓN



PILARES PARA PRÓTESIS CEMENTADA Y ACCESORIOS PARA IMPRESIÓN

Ideales en caso de

- coronas unitarias
- edentulismo parcial (puentes)
- edentulismo totales (Full-arch)
- carga Inmediata

Plataforma Estándar y Large

Gracias al Platform Switching es posible elegir el diametro del pilar mas apropiado a la situación clínica. Tapones de cicatrización y transfer dedicados a la plataforma permiten obtener excelentes resultados en el acondicionamiento de los tejidos blandos y en la toma de la impresión.

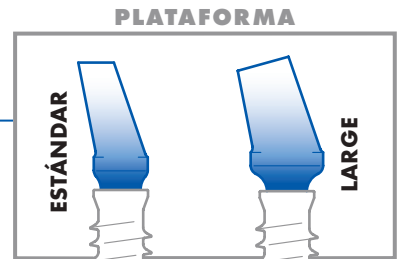

Cementación extra-oral

La conexión XCN® permite la ejecución de procedimientos no aplicables con sistemas atornillados, como por ejemplo la cementación entra-oral, que elimina los riesgos relacionados a la presencia de exceso de cemento a nivel de los tejidos peri-implantarios.



Facilitado por el Dr. S. Belcastro

Pilares llenos, sin limites de tallado

Todos los pilares XCN® para prótesis cementada son llenos, sin canal para tornillo. De hecho, los pilares son totalmente personalizables, de fácil tallado, mas estéticos y mas resistentes.

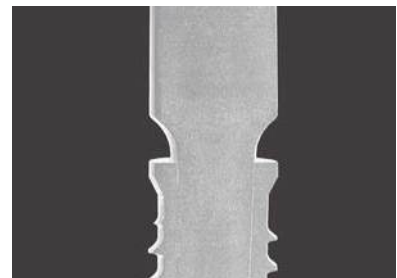

Pilares MultiTech, únicos en su clase

La ausencia del canal para el tornillo permite la realización de una base para cementado con un perno extremadamente sutil y al mismo tiempo extremadamente robusto. La particular geometría permite la realización de pilares personalizados resistentes y estéticos, también en presencia de escaso espesor gingival, tramo transmucoso profundo y grandes disparelismos, como por ejemplo en caso de implantes colocados en la región de la tuberosidad maxilar.



Facilitado por el Dr. L. Palazzo

Pilares Anatómicos con conexión 360°

Pilares listos al utilizo que simplifican el trabajo del técnico de laboratorio gracias al grande rango de angulaciones, a los hombros preformados en 4 distintas alturas y a la conexión patentada XCN® 360°.



Impresión XCN® Implant Level, simple y precisa

La conexión XCN® simplifica notablemente los procedimientos protésicos, a partir de la toma de la impresión. El hexágono dividido del transfer se conecta simplemente por fricción en el hexágono interno del implante, el tope indica la llegada del transfer a la altura correcta y la impresión se toma con cubeta cerrada.

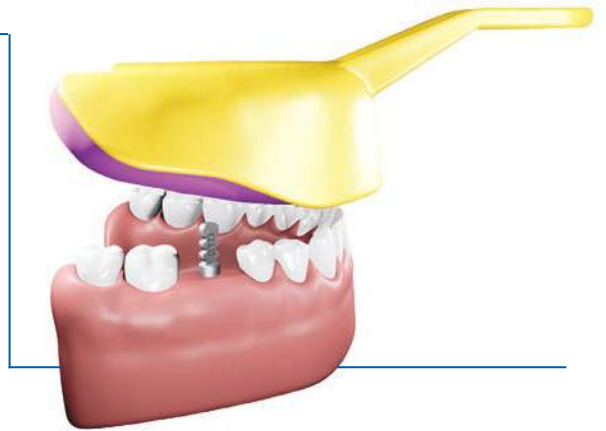

Una solución para cada necesidad



PROVISIONAL

PILARES PROVISIONALES
En PEEK



ANALÓGICO Y DIGITAL (ESCANEO DIRECTO)

PILARES: BASIC, ANATÓMICO 360°, MULTITECH
Optimales para técnicas tradicionales y escaneado directo



DIGITAL

PILARES: MULTITECH, TI-BASE
Insertados en la librería de los softwares CAD-CAM mas difundidos

PILARES PROVISIONALES ESTÁNDAR Y LARGE



Características

- fabricados en PEEK
- para prótesis provisionales
- radiotransparentes
- esterilizables en autoclave

Envase: 1 pieza

Instrumentos necesarios

- elección del pilar provisional más idóneo con los Abutment Gauge
- **pilares rectos:** activación de la conexión con el percutor con punta recta o curva en titanio
- **pilares angulados:** activación de la conexión con el percutor con punta plana
- remoción con unos alicates de extracción

	1:1		1:1		
	estándar	large	estándar	large	
Ø conexión (mm)	2,2	2,2	3,0	3,0	Ø plataforma protésica
Ø plataforma protésica (mm)	3,3	4,5	4,1	5,5	10 mm
REF	rectos 161-3310-00	161-4510-00	161-4110-00	161-5510-00	
	angulados 15° 161-3310-15	161-4510-15	161-4110-15	161-5510-15	

PILARES BASIC ESTÁNDAR Y LARGE



Características

- fabricados en titanio medical grado 5
- ideales para técnicas de preparación a terminar
- **Estándar:** idóneos para tejidos blandos con espesor de al menos 2 mm
- **Large:** idóneos para tejidos blandos con espesor de al menos 2,5 mm
- esterilizables en autoclave

Envase: 1 pieza

Instrumentos necesarios

- elección del pilar Basic más idóneo con los Abutment Gauge
- **pilares rectos:** activación de la conexión con el percutor con punta recta o curva en titanio
- **pilares angulados:** activación de la conexión con el percutor con punta plana

	1:1		1:1	
	estándar	large	estándar	large
Ø conexión (mm)	2,2	2,2	3,0	3,0
Ø plataforma protésica (mm)	3,3	4,5	4,1	5,5
REF	rectos 120-3310-33 angulados 15° 124-3303-01 angulados 25° 124-3303-02	120-3310-45 124-3303-03 124-3303-04	120-4110-41 124-4103-01 124-4103-02	120-4110-55 124-4103-03 124-4103-04

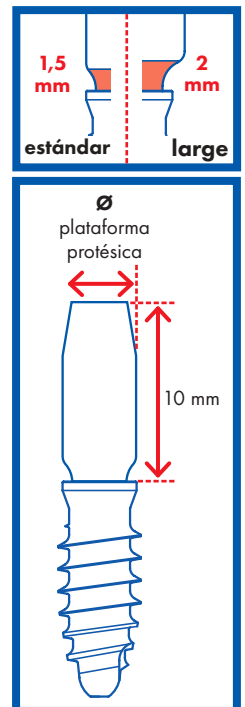

PILARES ANATÓMICOS 360° ESTÁNDAR Y LARGE



Muesca

- para activar la conexión con fuerza coaxial en los pilares angulados

2 caras planas contrapuestas

- para mejorar la retención de la corona

Hombro preformado

- en 4 alturas de tramo transmucoso (GH)

Conexión XCN® 360°

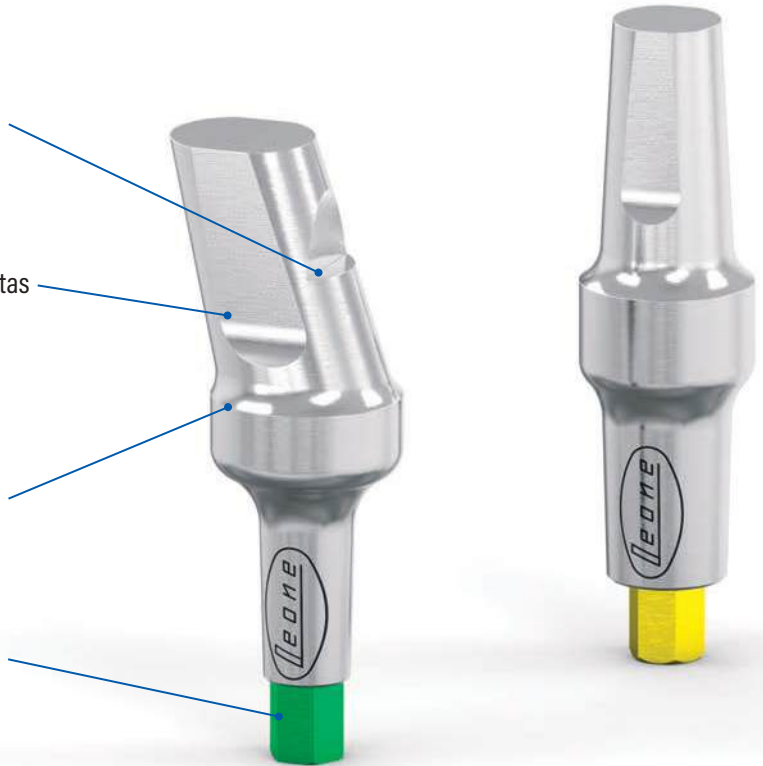

Características

- fabricados en titanio medical grado 5
- listos para el uso, necesitan poco o ningún fresado
- esterilizables en autoclave

Instrumentos necesarios

- elección del pilar anatómico 360° más idóneo con los Abutment Gauge
- **pilares rectos:** activación de la conexión con el percutor con punta recta o curva en titanio
- **pilares angulados:** activación de la conexión con el percutor con punta plana

Envase

- 1 pilar
- 1 hexágono

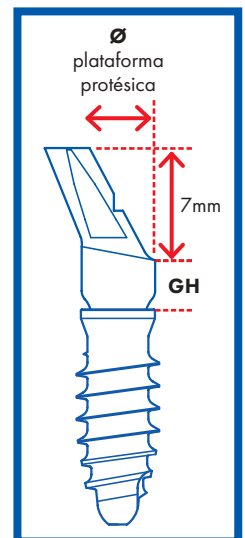

Pilares anatómicos 360° estándar

		1:1			
Ø conexión (mm)		2,2	2,2	2,2	2,2
Ø plataforma protésica (mm)		3,3	3,3	3,3	3,3
GH (mm)		1	2	3	4
REF	rectos	129-3300-03	129-3301-00	129-3302-00	129-3303-00
	angulados 15°	129-3300-01	129-3301-01	129-3302-01	129-3303-01
	angulados 25°	129-3300-02	129-3301-02	129-3302-02	129-3303-02

Pilares anatómicos 360° large

		1:1	
Ø conexión (mm)		2,2	2,2
Ø plataforma protésica (mm)		4,5	4,5
GH (mm)		2	3
REF	rectos	129-4501-00	129-4502-00
	angulados 15°	129-4501-01	129-4502-01
	angulados 25°	129-4501-02	129-4502-02

Pilares anatómicos 360° **estándar**

		1:1			
Ø conexión (mm)		3,0	3,0	3,0	3,0
Ø plataforma protésica (mm)		4,1	4,1	4,1	4,1
GH (mm)		1	2	3	4
REF	rectos	129-4100-03	129-4101-00	129-4102-00	129-4103-00
	angulados 15°	129-4100-01	129-4101-01	129-4102-01	129-4103-01
	angulados 25°	129-4100-02	129-4101-02	129-4102-02	129-4103-02

Pilares anatómicos 360° **large**

		1:1	
Ø conexión (mm)		3,0	3,0
Ø plataforma protésica (mm)		5,5	5,5
GH (mm)		2	3
REF	rectos	129-5501-00	129-5502-00
	angulados 15°	129-5501-01	129-5502-01
	angulados 25°	129-5501-02	129-5502-02

HEXÁGONOS PARA PILARES 360°

- fabricados en titanio medical grado 5
- recambios para pilares con conexión XCN® 360°
- esterilizables en autoclave

Envase: 2 piezas

para pilares con Ø conexión (mm)		2,2	3,0
REF		129-3300-00	129-4100-00

PILARES MULTITECH



Características

- fabricados en titanio medical grado 5
- para obtener un pilar completamente personalizado realizando una parte de pilar que se cementará al MultiTech
- para realizar una parte de pilar personalizada con tecnología CAD-CAM o con técnica tradicional mediante el uso del calcinable preformado
- esterilizables en autoclave

Envase: 1 pilar, 1 hexágono (excepto para los rectos), 2 calcinables preformados

Instrumentos necesarios

- elección del pilar MultiTech mas idóneo con los Abutment Gauge
- **pilares rectos:** activación de la conexión con el percutor con punta recta o curva en PEEK
- **pilares angulados con parte personalizada en metal o zirconia:** activación de la conexión con el percutor con punta plana

Pilar híbrido
titanio/zirconia

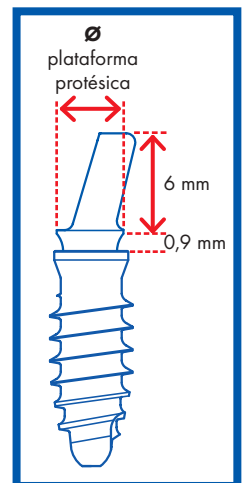
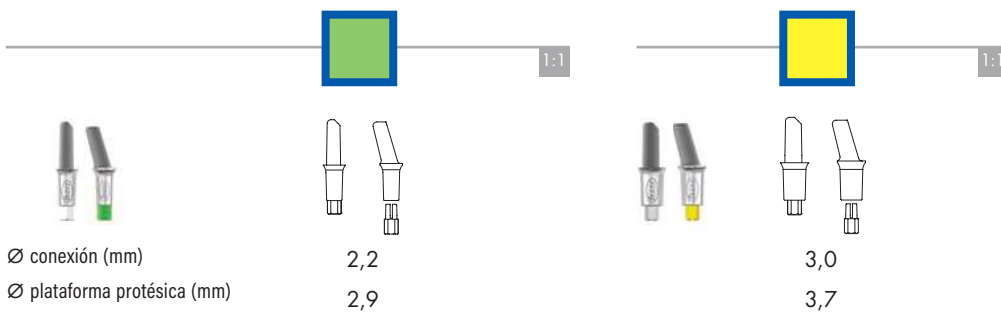

REF rectos **121-3306-00**
angulados 15° **121-3306-15**

121-4106-00
121-4106-15

PILARES TI-BASE



Características

- fabricados en titanio medical grado 5
- para realizar una corona monolítica con tecnología CAD-CAM
- para fabricar un pilar completamente personalizado realizando con tecnología CAD-CAM una parte de pilar que se cementará al Ti-Base
- porción de emergencia idónea para bloques S específicos para fresado CAM
- esterilizables en autoclave

Envase: 1 pieza



Facilitado por el Odt. M. Pisa

Instrumentos necesarios

- **estructuras rectas en cerámica:** activación de la conexión con el percutor con punta recta o curva en PEEK
- **estructuras anguladas en cerámica:** activación a través del orificio del bloque (con la varilla larga suministrada en la confección del análogo)

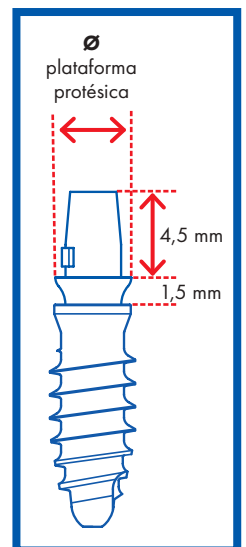
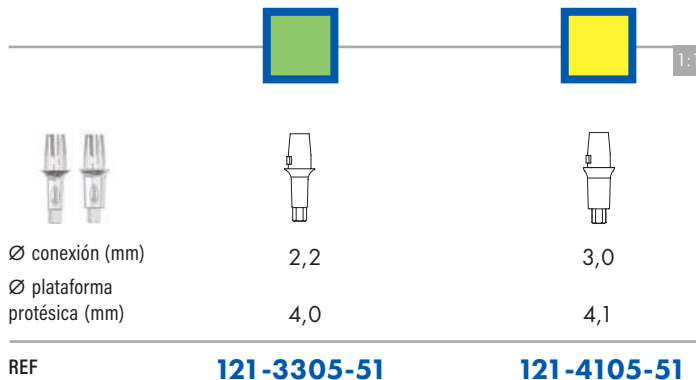

TRANSFER ESTÁNDAR Y LARGE

- fabricados en acero inoxidable
- para detectar la posición del implante con una cubeta cerrada
- con código color
- esterilizables en autoclave

Envase: 1 pieza



	estándar		large
Ø conexión (mm)	2,2	2,2	2,2
Ø plataforma protésica (mm)	3,3	3,3	4,5
GH (mm)	5	8	5
REF	141-3305-33	141-3308-33	141-3305-45

	estándar		large
Ø conexión (mm)	3,0	3,0	3,0
Ø plataforma protésica (mm)	4,1	4,1	5,5
GH (mm)	5	8	5
REF	141-4105-41	141-4108-41	141-4105-55

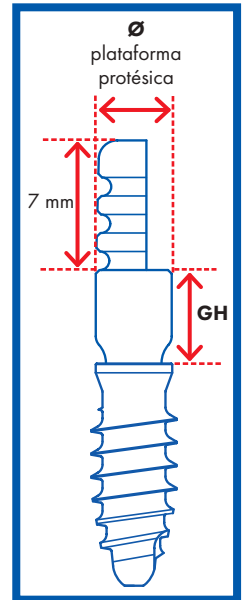

POSICIONADOR PARA TRANSFER ESTÁNDAR

- fabricado en acero inoxidable
- para posicionar el transfer en el implante en situaciones de difícil acceso
- con orificio para la colocación de un hilo de seguridad
- esterilizables en autoclave

Envase: 1 pieza

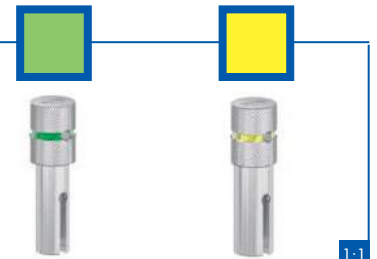

REF **141-0001-33** **141-0001-41**

ANÁLOGOS

- fabricados en acero inoxidable
- para copiar la posición del implante en el modelo de yeso
- disponibles en dos versiones: estándar y large
- con código color

Envase:

- 1 análogo
- 1 pin para la fabricación del modelo
- 1 varilla para la extracción del pilar



Ø conexión (mm)

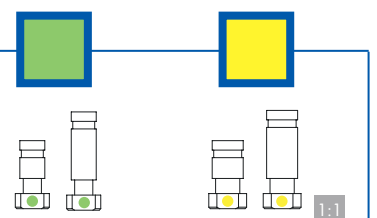

REF L 9 mm **142-3309-00** **142-4109-00**
L 13 mm **142-3313-00** **142-4113-00**

SCAN POST Y SCAN BODY INCLINED PLANE Y PYRAMID *

- **Scan Post:** fabricados en acero inoxidable
- **Scan Body:** fabricados en material plástico
- para detectar la posición del implante a través de la toma de la impresión óptica intraoral o de la digitalización del modelo en laboratorio
- esterilizables en autoclave

Confezione:

Inclined Plane

- 1 Scan Post
- 3 Scan Body Inclined Plane blancos

Pyramid

- 1 Scan Post
- 3 Scan Body Pyramid blancos
- 3 Scan Body Pyramid grises

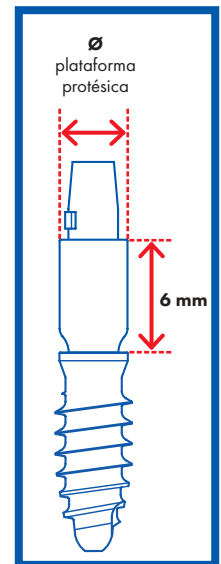
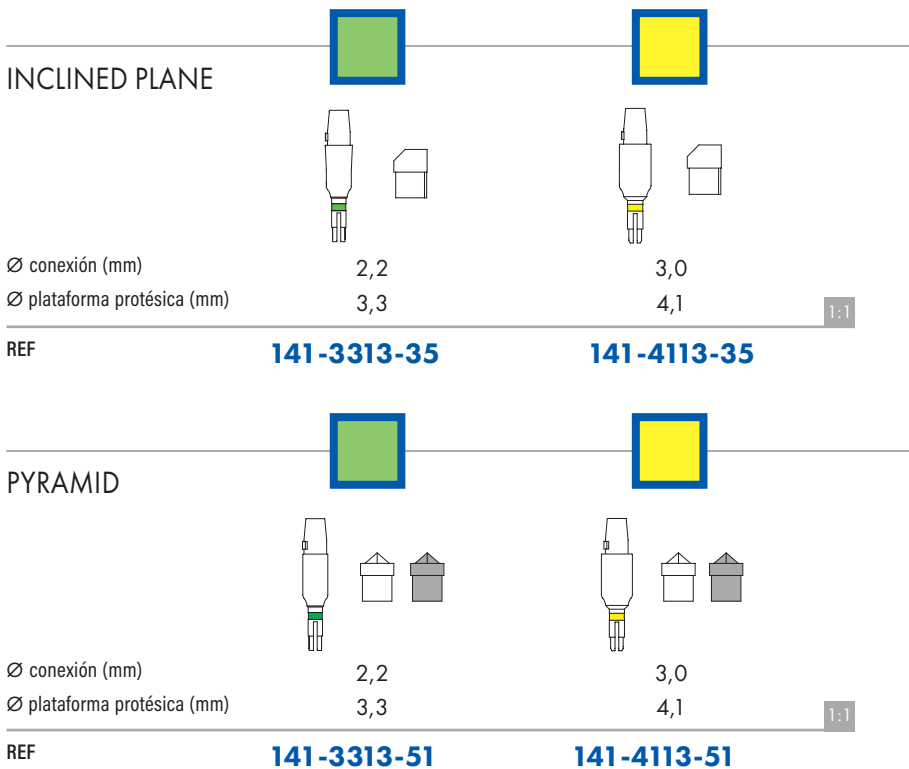

SCAN BODY INCLINED PLANE

- fabricado en material plástico
- para Scan Post y Ti-Base
- esterilizable en autoclave

Envase: 5 piezas blancas



REF **141-0000-35**

SCAN BODY PYRAMID

- fabricados en material plástico
- para Scan Post y Ti-Base
- esterilizables en autoclave

Envase: 10 piezas (5 blancas y 5 grises)



REF **141-0000-51**

POSICIONADOR PARA SCAN POST

- fabricado en acero inoxidable
- para posicionar el Scan Post en el implante
- con orificio para la colocación de un hilo de seguridad
- esterilizable en autoclave

Envase: 1 pieza



1:1

REF **141-0001-51**

ANÁLOGOS DIGITALES *

- fabricados en acero inoxidable
- para ser colocados en un modelo prototipado realizado por medio de una impresión óptica intraoral del implante
- con código color

Envase:

- 1 análogo
- 1 posicionador para análogo
- 2 pin para la estabilización en el modelo
- 1 varilla para la extracción del pilar

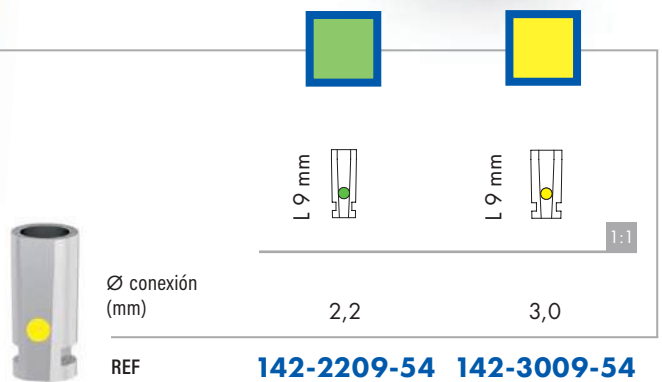
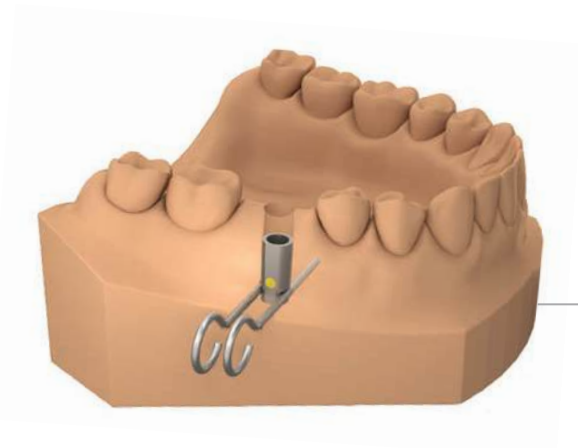

1:1

*En el sitio Leone son descargables las librerías de los softwares CAD-CAM donde el sistema Leone es presente:
www.leone.it/espanol/implantologia

SISTEMA DE IMPLANTES

XCN[®]

EXACONNECT
PARA PRÓTESIS
ATORNILLADA UNITARIA
Y ACCESORIOS



EXACONNECT



Ideal en caso de

- diente unitario atornillado
- tracto transmucoso profundo
- cicatrización transgingival (con correspondiente tornillo de cicatrización)
- carga inmediata

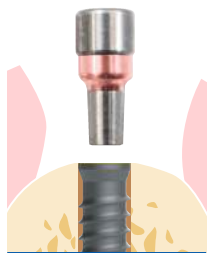

Colocación implante XCN® y ExaConnect con tornillo de cicatrización

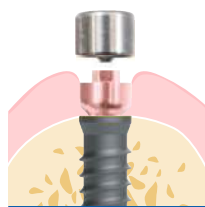

Remoción del tornillo de cicatrización

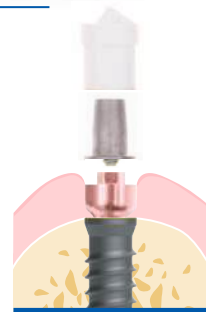

Toma de la impresión digital sobre el ExaConnect

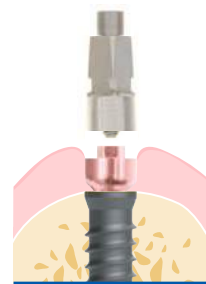

Toma de la impresión tradicional sobre el ExaConnect

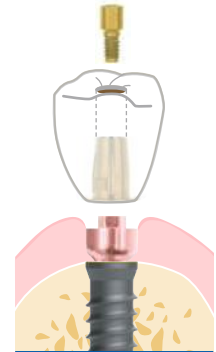

Entrega de la corona atornillada

Características

- fabricado en titanio medical grado 5
- emergencia con hexágono externo *Perfect Fit* para limitar la posibilidad de destornillamiento de la corona
- anodizado color rosa
- **ExaConnect:** esterilizable en autoclave
suministrado montado sobre tornillo polifuncional para facilitar su colocación y orientación
- **ExaConnect Plus:** estéril
suministrado montado sobre posicionador para facilitar su posicionamiento y orientación

Protocolo One Abutment-One Time

Un protocolo mínimamente invasivo que prevé la inserción del ExaConnect en el momento de la colocación del implante sin que sea removido después. La toma de la impresión e la realización de la prótesis se harán sobre el ExaConnect protegiendo los tejidos durante los procedimientos de curación y de fabricación de la prótesis.

Ti-Base inclinado

El ExaConnect es ideal para un flujo de trabajo digital debido al hecho que este se convierte en pilar Ti-Base con varias angulaciones y distintas alturas gingivales.

Simplicidad protésica

El ExaConnect simplifica el procedimiento protésico gracias al movimiento de la plataforma protésica desde nivel óseo a nivel tisual, con grande flexibilidad de alturas y inclinaciones; una grande ventaja sobretudo en caso de tracto transmucoso muy profundo.

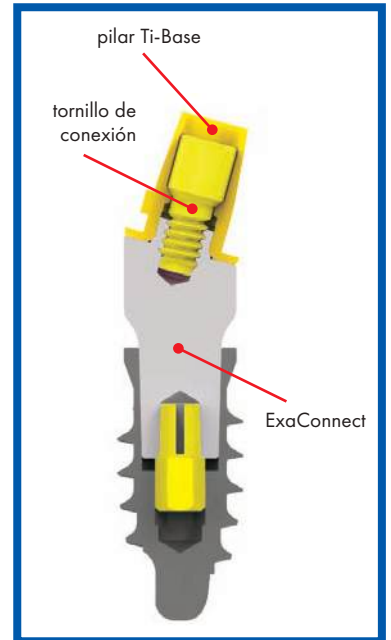

EXACONNECT PLUS - estéril

El ExaConnect Plus es proyectado para ser colocado inmediatamente después del posicionamiento del implante. Es premontado encima de un posicionador que agiliza su posicionamiento y orientación en el implante. El conector no tiene el hexágono y por lo tanto se puede rotar 360°.

El tornillo de cicatrización premontado permite acondicionar los tejidos blandos con la inclinación del conector elegido favoreciendo una estética natural. La estética es mejorada ulteriormente por la anodización del ExaConnect que mimetiza el metal bajo los tejidos blandos.

Una vez conectado el ExaConnect al implante, ya no es necesario removerlo, ya que la toma de la impresión y la realización de la prótesis se realizan encima del ExaConnect.

Gracias a la conexión como Morse autobloqueante entre ExaConnect y el implante, el organismo reconoce los dos elementos como una pieza única que se convierten en el **equivalente de un implante transmucoso**.

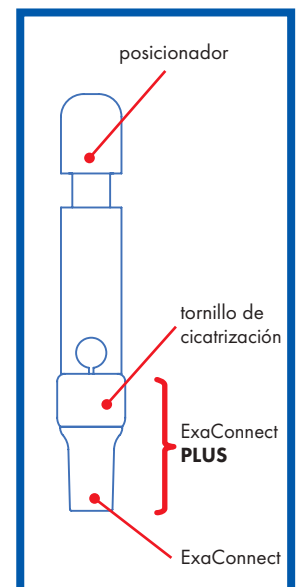

EXACONNECT



Instrumentos necesarios

- elección del ExaConnect más idóneo con los Abutment Gauge
- activación de la conexión con el percutor con punta recta o curva en PEEK
- en caso de implante con conexión verde colocado > 1 mm subcrestal utilizar el Bone Profiler Ø 4,5 mm

Envase

- 1 ExaConnect montado sobre tornillo polifuncional
- 1 hexágono

GH OPTIMIZADO PARA UNA MEJOR ESTÉTICA
ver pág. 89

ExaConnect

1:1

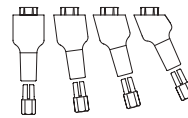
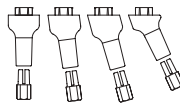
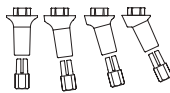

Ø conexión (mm)
GH (mm)

2,2
1,5

2,2
3

2,2
5

REF	rectos	126-2201-01	126-2203-01	126-2205-01
	angulados 7,5°	126-2201-07	126-2203-07	126-2205-07
	angulados 15°	126-2201-15	126-2203-15	126-2205-15
	angulados 25°	126-2201-25	126-2203-25	126-2205-25

new

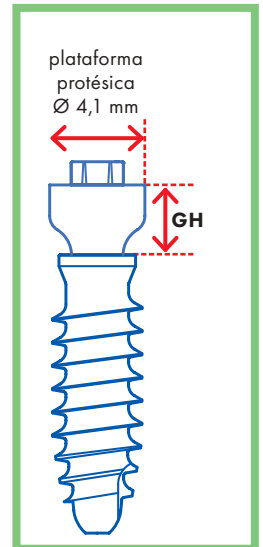
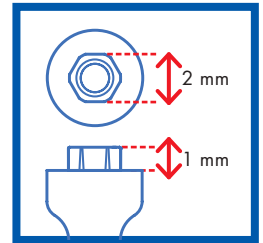

ExaConnect

1:1

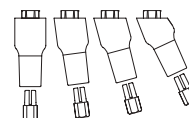
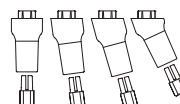
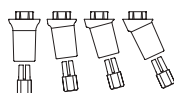

Ø conexión (mm)
GH (mm)

3,0
1,5

3,0
3

3,0
5

REF	rectos	126-3001-01	126-3003-01	126-3005-01
	angulados 7,5°	126-3001-07	126-3003-07	126-3005-07
	angulados 15°	126-3001-15	126-3003-15	126-3005-15
	angulados 25°	126-3001-25	126-3003-25	126-3005-25

new

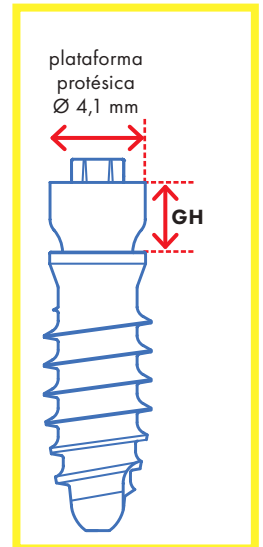

EXACONNECT PLUS



Instrumentos necesarios

- elección del ExaConnect Plus más idóneo con los Abutment Gauge
- activación de la conexión con el percutor con punta recta o curva en titanio

Envase estéril

- 1 ExaConnect con tornillo de cicatrización montado sobre posicionador



ExaConnect Plus

1:1

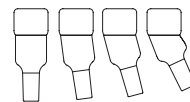
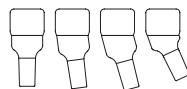

Ø conexión (mm)
GH (mm)

2,2
1,5

2,2
3

2,2
5

REF	rectos	126-2221-01	126-2223-01	126-2225-01
	angulados 7,5°	126-2221-07	126-2223-07	126-2225-07
	angulados 15°	126-2221-15	126-2223-15	126-2225-15
	angulados 25°	126-2221-25	126-2223-25	126-2225-25

new

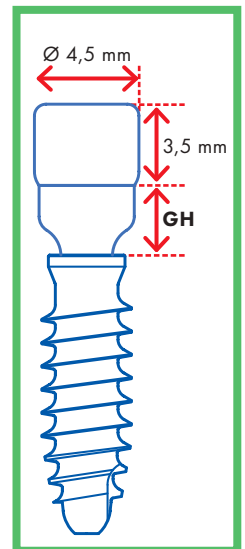

ExaConnect Plus

1:1



Ø conexión (mm)
GH (mm)

3,0
1,5

3,0
3

3,0
5

REF	rectos	126-3021-01	126-3023-01	126-3025-01
	angulados 7,5°	126-3021-07	126-3023-07	126-3025-07
	angulados 15°	126-3021-15	126-3023-15	126-3025-15
	angulados 25°	126-3021-25	126-3023-25	126-3025-25

new

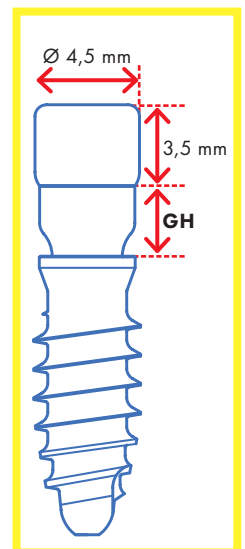

TORNILLO DE CICATRIZACIÓN PARA EXACONNECT

- fabricado en titanio medical grado 5
- para acondicionar los tejidos blandos con el ExaConnect
- esterilizable en autoclave

Envase: 1 pieza

Instrumentos necesarios:

racor para tornillos con el atornillador manual protésico

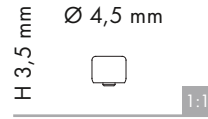

REF **126-2230-00**

TRANSFER PARA REPOSICIONAMIENTO PARA EXACONNECT

- fabricado en acero inoxidable
- para detectar la posición del ExaConnect conectado al implante
- para técnicas de cubeta cerrada
- esterilizable en autoclave

Envase:

- 1 transfer para reposición
- 1 tornillo para reposición

Instrumentos necesarios:

racor para tornillos con el atornillador manual protésico

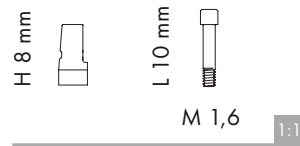

REF **144-2610-00**

TRANSFER PICK-UP PARA EXACONNECT

- fabricado en acero inoxidable
- para detectar la posición del ExaConnect conectado al implante
- para técnicas de cubeta abierta
- esterilizable en autoclave

Confezione:

- 1 transfer Pick-Up
- 1 tornillo Pick-Up

Instrumentos necesarios:

racor para tornillos con el atornillador manual protésico

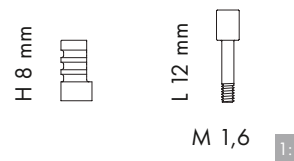

REF **144-2608-01**

ANÁLOGO EXACONNECT

- fabricado en acero inoxidable
- para reproducir en el modelo de yeso la posición del ExaConnect conectado al implante

Envase: 1 pieza

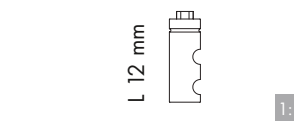

REF **146-2612-00**

PILAR TI-BASE PARA EXACONNECT

- fabricado en titanio medical grado 2
- para la protesización definitiva
- para realizar una corona atornillada con tecnología CAD-CAM o método tradicional
- anodizado color amarillo para mimetizar el metal bajo las cerámicas translúcidas
- esterilizable en autoclave

Envase:

- 1 pilar anodizado color amarillo
- 1 tornillo de conexión anodizado color amarillo

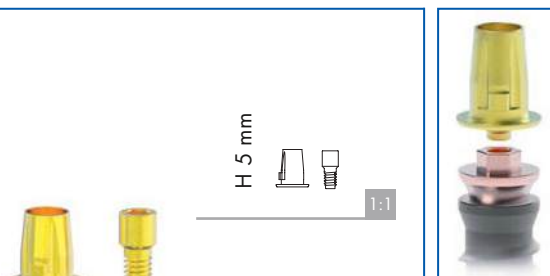

REF **121-2605-51**

TI-BASE DA PARA LABORATORIO/ESCANEADO PARA EXACONNECT

- fabricado en acero
- para la toma de la impresión digital y para las pruebas sobre el ExaConnect y sobre el análogo ExaConnect
- no idóneo para la protesización
- esterilizable en autoclave

Envase:

- 1 Ti-Base para laboratorio/escaneado
- 1 tornillo de conexión

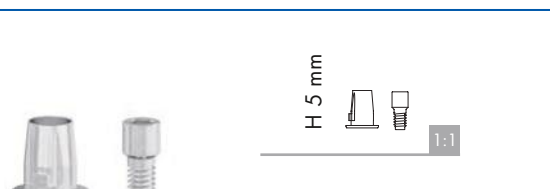

REF **141-2605-51**

SCAN BODY INCLINED PLANE

- fabricado en material plástico
- para detectar la posición del ExaConnect a través de la toma de la impresión óptica intraoral o la digitalización del modelo en laboratorio
- de usar con el Ti-Base para laboratorio/escaneado para ExaConnect
- esterilizable en autoclave

Envase: 5 piezas blancas

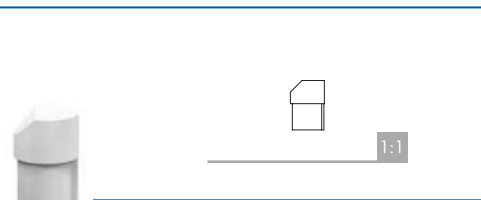

REF **141-0000-35**

SCAN BODY PYRAMID

- fabricados en material plástico
- para detectar la posición del ExaConnect a través de la toma de la impresión óptica intraoral o la digitalización del modelo en laboratorio
- de usar con el Ti-Base para laboratorio/escaneado para ExaConnect
- esterilizables en autoclave

Envase: 10 piezas (5 blancas y 5 grises)

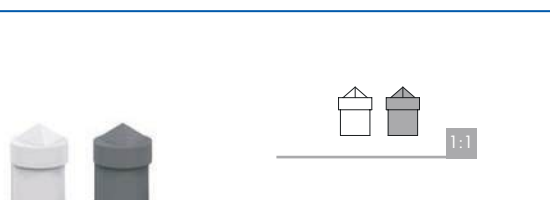

REF **141-0000-51**

CALCINABLE PARA TI-BASE PARA EXACONNECT

- fabricado en material plástico calcinable
- para realizar una corona atornillada con método tradicional a cementar sobre el pilar Ti-Base
- de usar con el Ti-Base para laboratorio para ExaConnect

Envase: 4 piezas

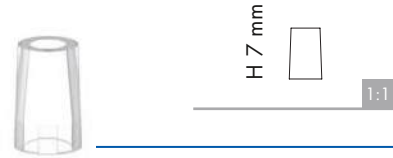

REF **121-0207-26**

PILAR PROVISIONAL PARA EXACONNECT

- fabricado en PEEK
- para realizar una corona provisional atornillada
- radiolúcidos
- esterilizable en autoclave

Envase:

- 1 pilar
- 1 tornillo de conexión anodizado color amarillo

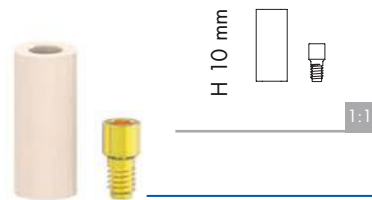

REF **161-2610-00**



TORNILLO POLIFUNCIONAL PARA EXACONNECT

- fabricado en titanio medical grado 5
- para facilitar la orientación y la paralelización del ExaConnect
- para realizar un canal de dimensiones adecuadas para el tornillo de conexión durante la modelización de la estructura en laboratorio
- anodizado color amarillo
- esterilizable en autoclave

Envase: 2 piezas

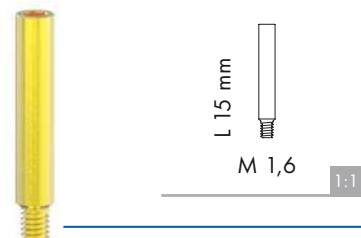

REF **126-0215-06**

TORNILLO DE CONEXIÓN PARA EXACONNECT

- fabricado en titanio medical grado 5
- para fijar la corona al ExaConnect
- anodizado color amarillo
- esterilizable en autoclave

Envase: 1 pieza

Instrumentos necesarios:

- racor para tornillos cortos o largos
- con el atornillador manual protésico o con llave de carraca dinamométrica protésica
- alternativamente atornillador para contrángulo



REF **126-0201-00**

SISTEMA DE IMPLANTES

XCN[®]

PILARES MUA
PARA PRÓTESIS
ATORNILLADA MÚLTIPLE
Y ACCESORIOS



PILARES MUA (Multi-Unit Abutment)

Ideales en caso de

- edentulismo parcial (puentes)
- edentulismo total
(Toronto Bridge y Sobredentaduras sobre barras)
- carga inmediata (All-on-Four)
- curación transmucosa
(con tornillo de cicatrización)



Características

- fabricados en titanio medical grado 5
- Emergencia tronco-cónica para recuperación de disparelismos
- **pilar MUA:** esterilizable en autoclave
suministrado montado sobre el tornillo polifuncional para agilizar su posicionamiento y orientación
- **pilar MUA Plus:** estéril
suministrado montado sobre posicionador para facilitar su posicionamiento y orientación

Amplitud de la gama

La gama de pilares MUA Leone es la más amplia presente en el mercado con angulaciones 0°, 7,5°, 15°, 25° y 35° en varias alturas transmucosas.

Toda la gama está disponible también para implantes de pequeño diámetro.

Versatilidad protésica

El pilar MUA dispone de una serie de accesorios específicos para las diferentes técnicas de realización de estructuras atornilladas:

- **interfases CAD-CAM** presentes en los software más comunes como 3Shape Dental System, Exocad DentalCAD, DWOS Dental Wings ed EGS Dental Cad* para realizar por medio de producción digital barras y puentes atornillados;
- **cilindros en titanio**, con ranuras de retención y dos caras planas contrapuestas antirrotacionales, para técnicas de cementado;
- **cilindros en titanio con espesor aumentado**, con superficie lisa y específicos alambres en titanio ideales para técnicas de soldadura;
- **cilindros calcinables estándar y altos** para técnicas de fusión.

*3Shape Dental System es una marca registrada 3Shape, Exocad es una marca registrada Exocad GmbH, DWOS e Dental Wings son marcas registradas Dental Wings, EGS Dental Cad es una marca registrada EGS s.r.l.

Facil recuperacion de disparelelismos

Ideales para recuperar cualquier tipo de disparelelismo, hasta un máximo de 50°, gracias a las varias angulaciones y a la emergencia troncocónica.

La conexión XCN® permite la libre orientación del canal de acceso al tornillo, adaptándose a cualquier situación clínica. La fijación del hexágono 360° en la posición elegida guía el clínico en la colocación en boca con la máxima precisión.

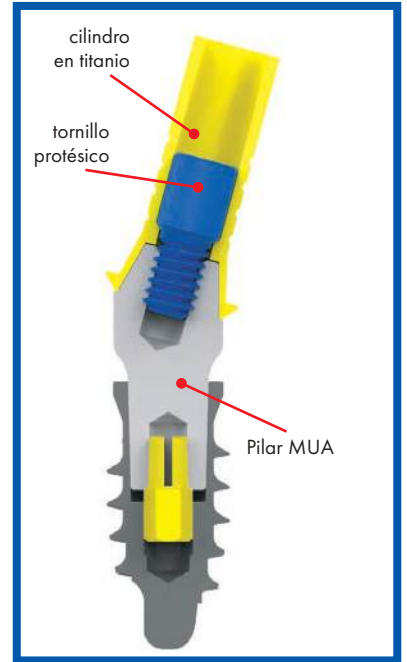
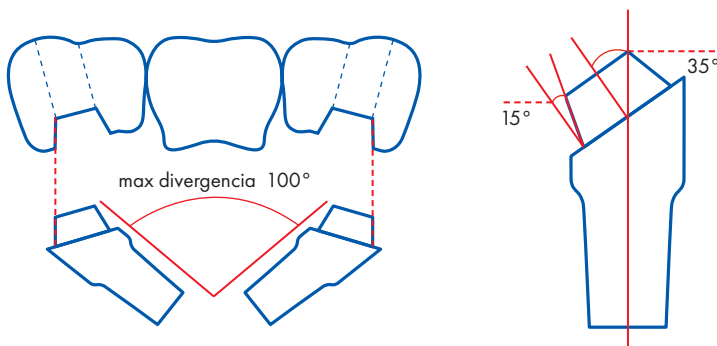

Rapidez y seguridad procesal

Con el sistema Leone se trabaja sólo con un tornillo ya que la conexión entre implante y pilar MUA se realiza con un cono Morse autobloqueante. Esta característica aumenta la rapidez de los procedimientos, particularmente importante en caso de carga inmediata. El tornillo protésico es extremadamente resistente con un diámetro de 2 mm (M2).

PILARES MUA PLUS - estériles

Los pilares MUA Plus son planeados para ser insertados inmediatamente después del posicionamiento del implante. Son premontados sobre el posicionador que favorece su posicionamiento y orientación en los implantes. Los pilares no tienen el hexágono y por eso pueden rotar 360°. La retención inmediata ofrecida por el cono Morse evita un involuntario desplazamiento del pilar antes de su fijación definitiva en el implante.

El sistema ofrece accesorios específicamente estudiados para pasivar las estructuras en los procedimientos de carga inmediata como por ejemplo los cilindros en titanio y específicos tornillos polifuncionales, ideales para técnicas de cementado intraoral o cilindros en titanio con espesor aumentado y alambres en titanio para técnicas de soldadura intraoral.

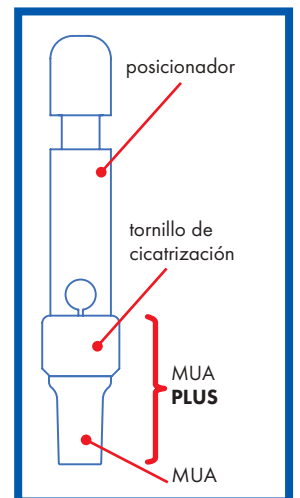

PILARES MUA



Instrumentos necesarios

- elección del pilar MUA más idóneo con los Abutment Gauge
- activación de la conexión con el percutor con punta recta o curva en PEEK

Envase

- 1 pilar montado sobre tornillo polifuncional
- 1 hexágono (excepto los rectos)

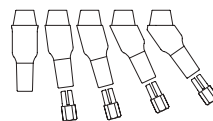
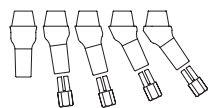
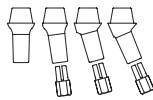

Pilar MUA

1:1

Ø conexión (mm)
Ø plataforma
protésica (mm)
GH (mm)

2,2

2,2

2,2

2,2

3,3

3,3

3,3

3,3

1,5

3

5

7

rectos

126-3311-01

126-3313-01

126-3315-01

126-3317-01

angulados 7,5°

126-3311-07

126-3313-07

126-3315-07

REF angulados 15°

126-3311-15

126-3313-15

126-3315-15

angulados 25°

126-3311-25

126-3313-25

126-3315-25

angulados 35°

126-3313-35

126-3315-35

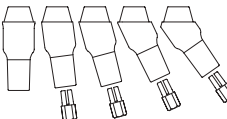
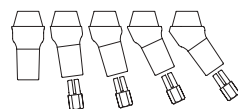
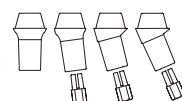

Pilar MUA

1:1

Ø conexión (mm)
Ø plataforma
protésica (mm)
GH (mm)

3,0

3,0

3,0

3,0

4,1

4,1

4,1

4,1

1,5

3

5

7

rectos

126-4111-01

126-4113-01

126-4115-01

126-4117-01

angulados 7,5°

126-4111-07

126-4113-07

126-4115-07

REF angulados 15°

126-4111-15

126-4113-15

126-4115-15

angulados 25°

126-4111-25

126-4113-25

126-4115-25

angulados 35°

126-4113-35

126-4115-35

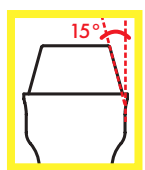
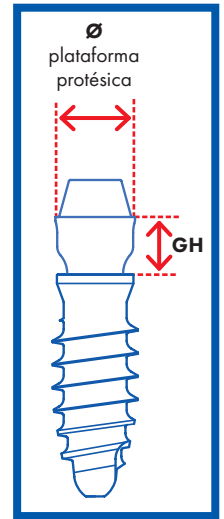
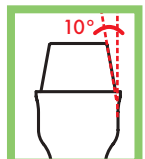

PILARES MUA PLUS



Instrumentos necesarios

- elección del pilar MUA más idóneo con los Abutment Gauge
- activación de la conexión con el percutor con punta recta o curva de titanio

Envase estéril

- 1 pilar con tornillo de cicatrización montado sobre posicionador



Pilar MUA Plus

1:1

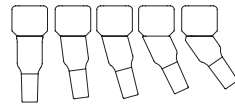
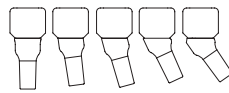
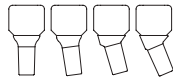

Ø conexión (mm)

2,2

2,2

2,2

Ø plataforma
protésica (mm)

3,3

3,3

3,3

GH (mm)

1,5

3

5

rectos

126-3321-01

126-3323-01

126-3325-01

angulados 7,5°

126-3321-07

126-3323-07

126-3325-07

REF angulados 15°

126-3321-15

126-3323-15

126-3325-15

angulados 25°

126-3321-25

126-3323-25

126-3325-25

angulados 35°

126-3323-35

126-3325-35

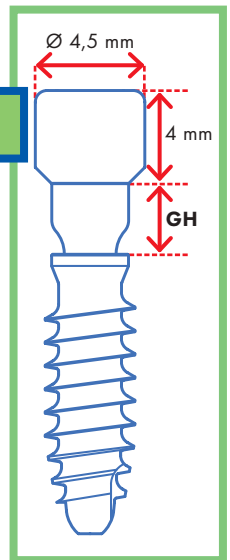

Pilar MUA Plus

1:1

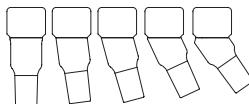
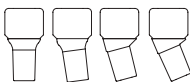

Ø conexión (mm)

3,0

3,0

3,0

Ø plataforma
protésica (mm)

4,1

4,1

4,1

GH (mm)

1,5

3

5

rectos

126-4121-01

126-4123-01

126-4125-01

angulados 7,5°

126-4121-07

126-4123-07

126-4125-07

REF angulados 15°

126-4121-15

126-4123-15

126-4125-15

angulados 25°

126-4121-25

126-4123-25

126-4125-25

angulados 35°

126-4123-35

126-4125-35

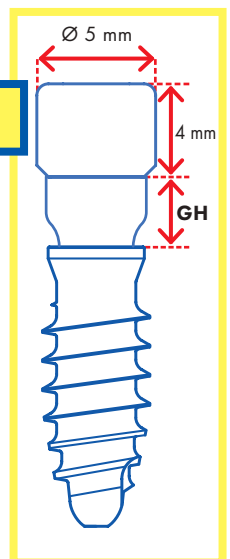

TORNILLOS DE CICATRIZACIÓN PARA PILARES MUA

- fabricados en titanio medical grado 5
- para acondicionar los tejidos blandos con el pilar MUA
- con código color
- esterilizables en autoclave

Envase: 1 pieza

Instrumentos necesarios:

racor para tornillos con el atornillador manual protésico

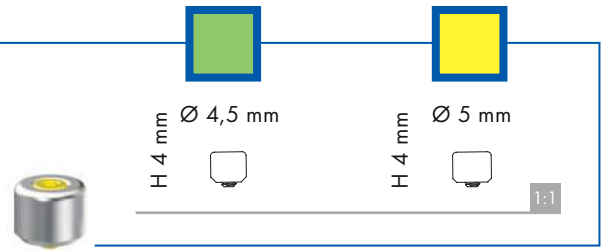

REF **126-3300-00**

126-4100-00

TORNILLOS DE CICATRIZACIÓN SLIM PARA PILARES MUA

- fabricados en titanio medical grado 5
- para acondicionar los tejidos blandos con el pilar MUA
- con código color
- esterilizables en autoclave

Envase: 1 pieza

Instrumentos necesarios:

racor para tornillos con el atornillador manual protésico

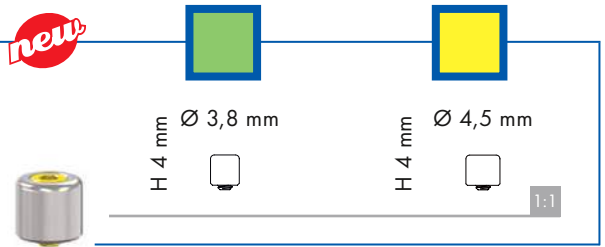

REF **126-3300-38**

126-4100-45

TRANSFER PARA REPOSICIONAMIENTO PARA PILARES MUA

- fabricados en acero inoxidable
- para detectar la posición del pilar MUA conectado a los implantes
- para técnica de cubeta cerrada
- con código color
- esterilizables en autoclave

Envase: 1 pieza

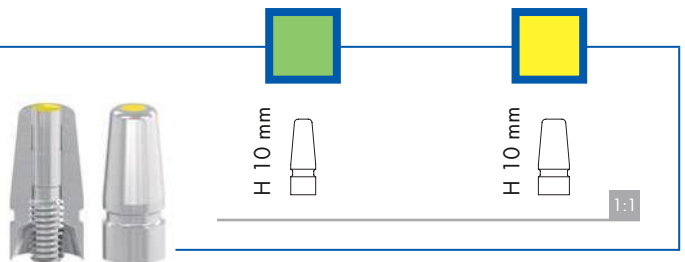

REF **144-3310-00**

144-4110-00

TRANSFER PICK-UP PARA PILARES MUA

- fabricados en acero inoxidable
- para detectar la posición del pilar MUA conectado a los implantes
- para técnica de cubeta abierta
- con código color
- esterilizables en autoclave

Envase:

1 transfer Pick-Up

1 tornillo Pick-Up

Instrumentos necesarios:

racor para tornillos con el atornillador manual protésico

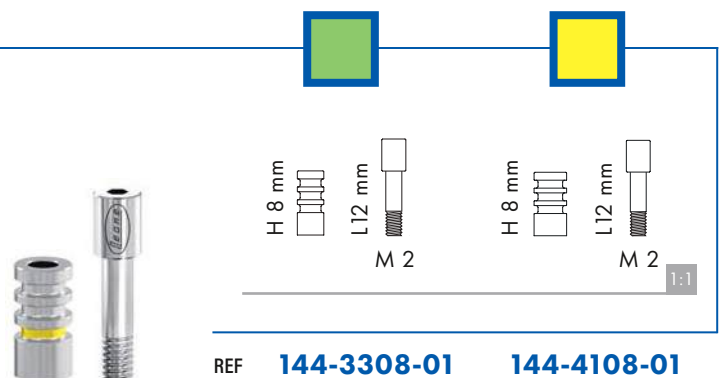

REF **144-3308-01**

144-4108-01

ANÁLOGOS-PILAR MUA

- fabricados en acero inoxidable
- para reproducir en el modelo de yeso la posición del pilar MUA conectado al implante
- con código color

Envase: 1 pieza

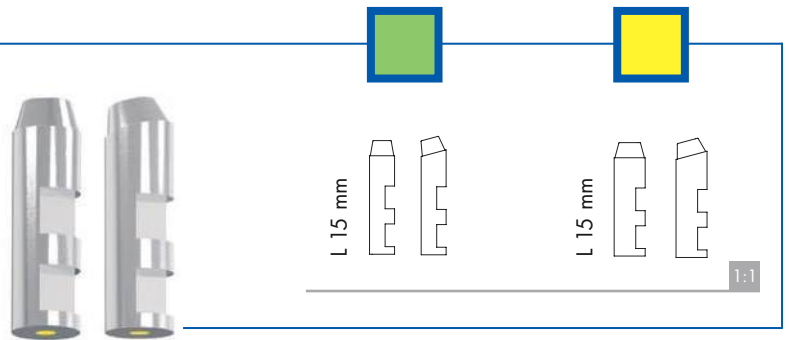

REF	rectos	146-3315-00	146-4115-00
	angulados	146-3315-15	146-4115-15

SCAN BODY* PARA PILARES MUA

- fabricado en PEEK
- para detectar la posición del pilar MUA por medio de la toma de la impresión óptica intraoral o la digitalización del modelo en laboratorio
- esterilizable en autoclave

Envase: 5 piezas



REF **141-0026-35**

POSICIONADOR PARA SCAN BODY PARA PILARES MUA

new

- fabricado en acero inoxidable
- para posicionar, atornillar, y destornillar el Scan Body sobre pilares MUA
- con hueco para inserción de hilo de seguridad
- esterilizable en autoclave

Envase: 1 pieza

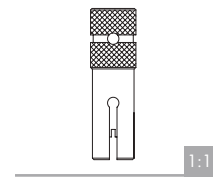

REF **141-0001-35**

ANÁLOGOS DIGITALES* PARA PILARES MUA

- fabricados en acero inoxidable
- para ser insertados en el modelo prototipado originado por una impresión óptica intraoral del pilar MUA
- con código color

Envase:

- 1 análogo
- 1 tornillo polifuncional para el posicionamiento en el modelo
- 2 pin para la estabilización en el modelo

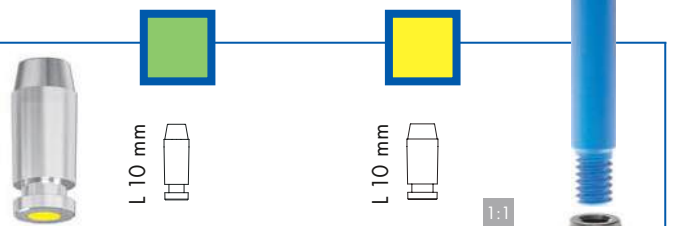

REF **142-2210-54** **142-3010-54**

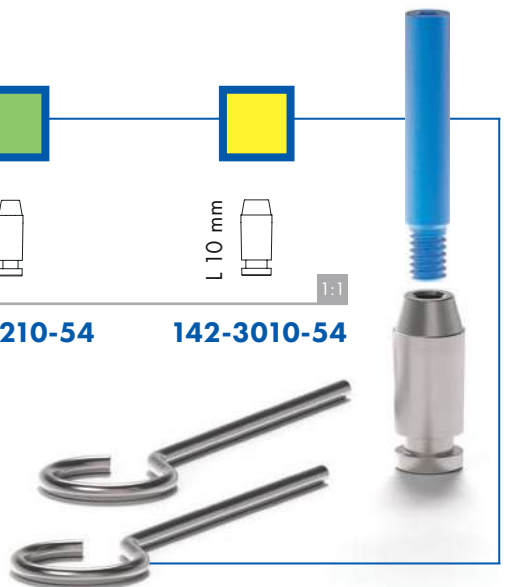

*En el sitio Leone son descargables las librerías de los softwares CAD-CAM donde el sistema Leone es presente:
www.leone.it/espanol/implantologia

INTERFASES CAD-CAM*

PARA PILARES MUA

- fabricadas en titanio medical grado 5
- para conectar la prótesis realizada con CAD-CAM a los pilares MUA en caso de técnicas de cementado (ej. estructuras en zirconia, PEEK, etc.)
- con código color
- esterilizables en autoclave

Envase:

- 2 interfases
- 2 tornillos de conexión de cabeza baja anodizadas color azul

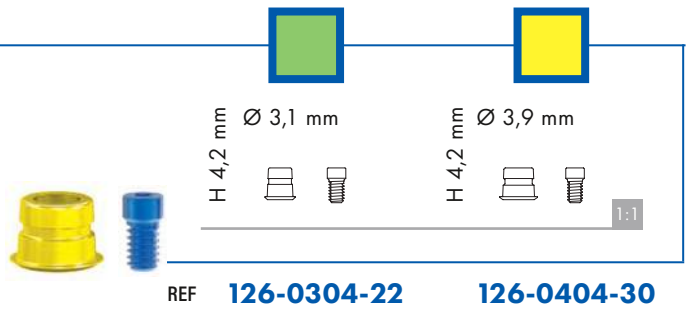

CILINDROS PARA CEMENTADO

PARA PILARES MUA

- fabricados en titanio medical grado 5
- para conectar la prótesis a los pilares MUA
- suministrados con calcinable cilíndrico para técnicas de cementado
- espesor pared 0,4 mm
- con código color
- esterilizables en autoclave

Envase:

- 2 cilindros
- 2 calcinables para cilindros para cementado
- 2 tornillos de conexión de cabeza baja anodizadas color azul
- 2 tornillos de conexión de cabeza alta anodizados color azul

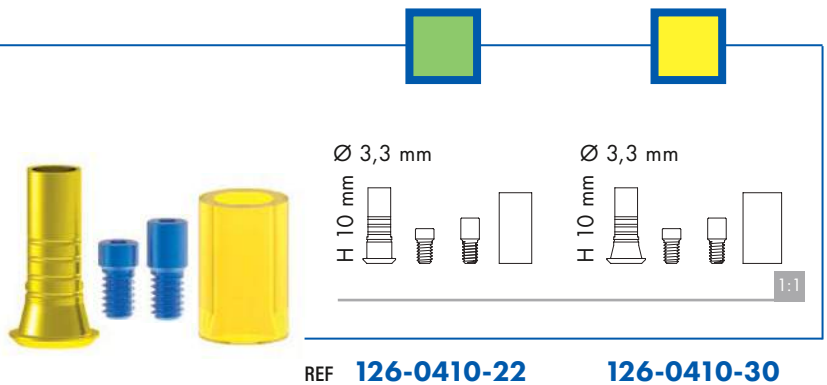

CILINDROS CALCINABLES ESTÁNDAR

PARA PILARES MUA

- fabricados en material plástico calcinable
- con código color

Envase:

- 4 cilindros
- 4 tornillos de conexión de cabeza baja anodizadas color azul

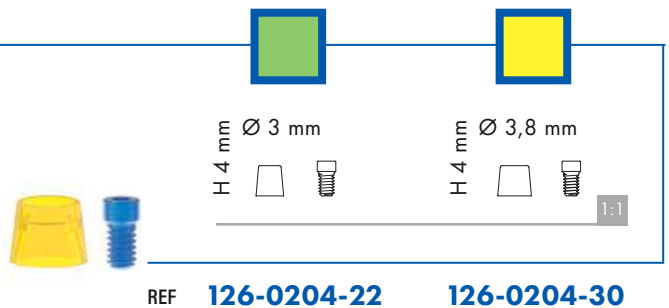

CILINDROS CALCINABLES ALTOS

PARA PILARES MUA

- fabricados en material plástico calcinable
- con código color

Envase:

- 4 cilindros
- 4 tornillos de conexión de cabeza alta anodizados color azul

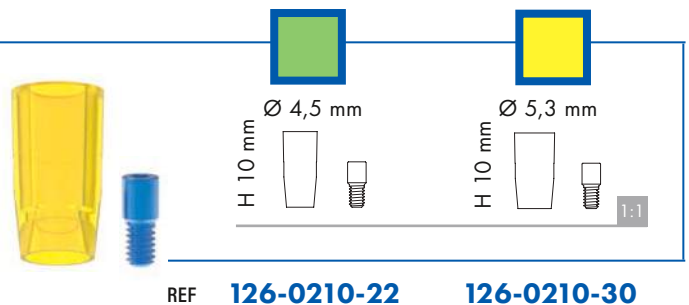

*En el sitio Leone son descargables las librerías de los softwares CAD-CAM donde el sistema Leone es presente:
www.leone.it/espanol/implantologia.

CILINDROS PARA SOLDADURA PARA PILARES MUA

- fabricados en titanio medical grado 5
- para conectar la prótesis a los pilares MUA
- espesor pared 0,8 mm
- con código color
- esterilizables en autoclave

Envase:

- 2 cilindros
- 2 tornillos de conexión de cabeza baja anodizados color azul
- 2 tornillos de conexión de cabeza alta anodizados color azul

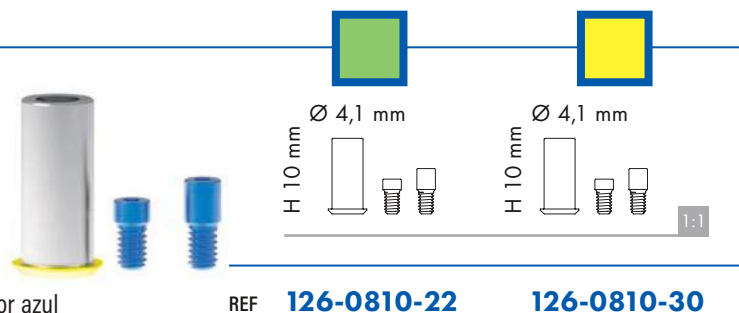

REF **126-0810-22**

126-0810-30

ALAMBRES EN TITANIO PARA SOLDADURA

- fabricados en titanio medical grado 2
- para técnicas de soldadura intra o extraoral
- Ø 1,5 mm: para distancias entre pilares ≤ 8 mm
- Ø 2 mm: para distancias entre pilares > 8 mm
- esterilizables en autoclave

Envase: 5 piezas



Ø 1,5 mm - L150 mm

Ø 2 mm - L150 mm

REF **126-1515-00**

126-2015-00

TORNILLO POLIFUNCIONAL

- fabricado en titanio medical grado 5
- para posicionar los pilares MUA en los implantes
- para agilizar la orientación y la paralelización de los pilares
- para cerrar el canal de los cilindros en titanio durante la fijación de la prótesis
- para realizar un canal de dimensiones adecuadas para el tornillo de conexión durante la modelación de la estructura en laboratorio
- anodizado color azul
- esterilizable en autoclave

Envase: 2 piezas

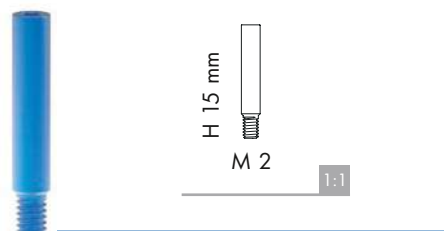

REF **126-0115-06**

TORNILLOS DE CONEXIÓN PARA PILARES MUA

- fabricados en titanio medical grado 5
- para conectar la prótesis a los pilares MUA
- anodizados color azul
- esterilizables en autoclave

Envase: 1 pieza

Instrumentos necesarios:

- racor para tornillos cortos o largos
- con el atornillador manual protésico o
- con llave de carraca dinamométrica protésica
- alternativamente atornillador para contrángulo

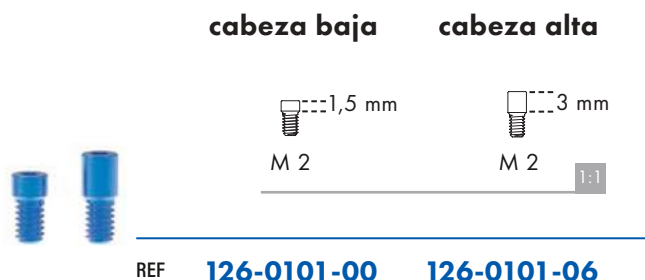

REF **126-0101-00**

126-0101-06

NOTA:

- Los tornillos y los cilindros para pilares MUA han sido optimizados con respecto a las versiones presentes en catálogos anteriores.
- Todos los actuales accesorios **son compatibles** con los pilares para prótesis atornilladas anteriores.
- Los actuales tornillos de conexión **anodizados azul NO son compatibles** con los cilindros calcinables y los capuchones en titanio del Catálogo Leone 2015 y anteriores.
- los tornillos de conexión **no anodizados** del Catálogo Leone 2015 y anteriores **NO son compatibles** con los actuales cilindros para pilares MUA.
- Para casos de prótesis de este tipo quedan disponibles los tornillos de conexión y los capuchones en titanio presentes en el Catálogo Leone 2015 y anteriores



SISTEMA DE IMPLANTES

XCN[®]

**PRÓTESIS CONOMÉTRICA
Y ACCESORIOS**

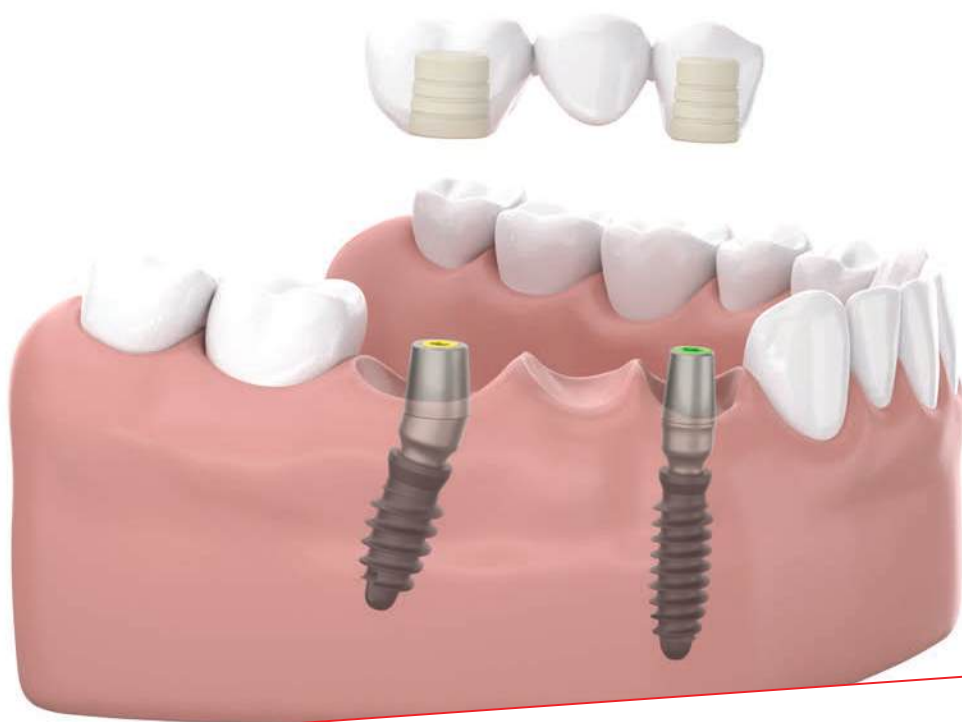

PRÓTESIS CONOMÉTRICAS XCN® simples, precisas y seguras

Atornillando el adaptador Conic a los pilares MUA se obtiene una emergencia cónica con un semiángulo de 5° que permite la fijación de una estructura por medio de capuchones preformados que presentan una conexión interna de la misma conicidad.



Ideales en caso de

- edentulias parciales (puentes en zona caninos, premolares y molares)
- edentulias totales (prótesis fijas y removibles)
- carga inmediata

Ventajas

Una prótesis sin cemento, debido al hecho que los residuos de cemento se remueven a nivel extraoral, y sin tornillos de conexión y de los relativos agujeros de acceso.

Gracias a la fricción cónica, la prótesis presenta una elevada estabilidad, permitiendo al mismo tiempo una fácil remoción para controles periódicos y higiene oral. El innovador acoplamiento titanio-PEEK ofrece un excelente sellado de la interfase para una mejor salud de los tejidos blandos periimplantarios.

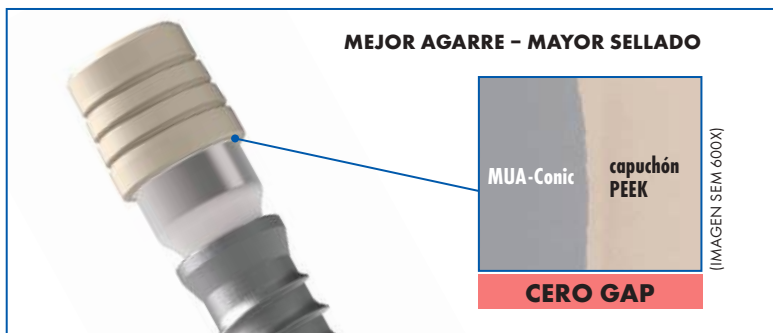
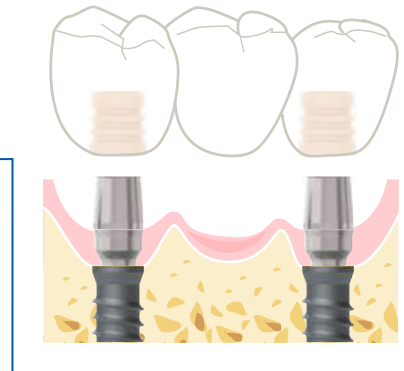

TIPOLOGÍA
DE CAPUCHÓN

 SUPERFICIE
DE RETENCIÓN

CAPUCHONES CONOMÉTRICOS PREFORMADOS

Están disponibles 4 diferentes tipologías de capuchones con distintas características para ofrecer una solución óptima para todas situaciones clínicas.

Añadiendo el nuevo capuchón *LIGHT* ha sido ampliada la gama de capuchones conométricos, para permitir de modular la retención de una prótesis, que sea fija o removible, en función del número de implantes y de las plataformas protésicas (verde, amarilla).

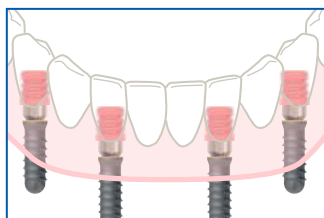
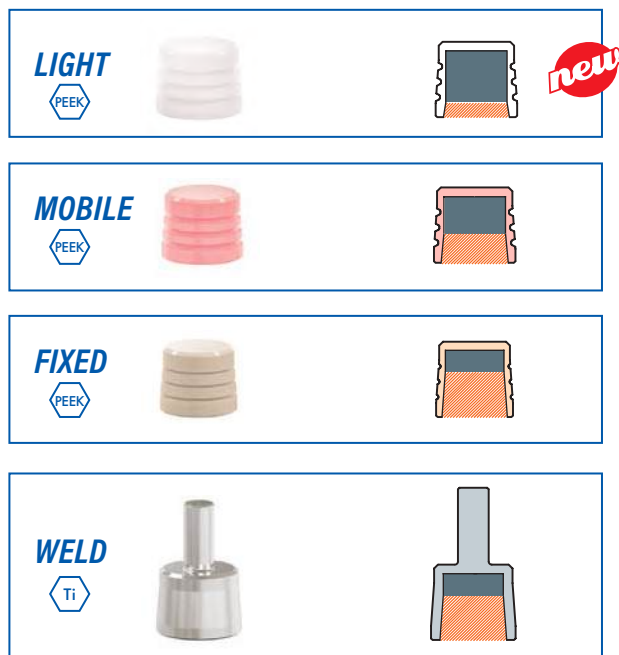

Capuchón *MOBILE* - Prótesis removible

Una alternativa a sobredentaduras sobre pilares de bola para dar al paciente la comodidad de una prótesis fija.

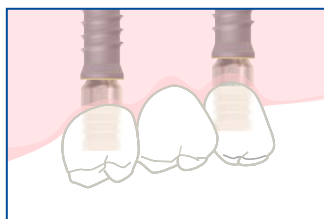

Capuchón *FIXED* - Puentes fijos y prótesis total fija

Removible con sencillez por parte del profesional para la higiene en la clínica.

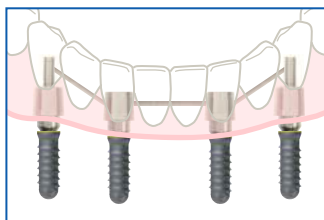

Capuchón *WELD* - Técnica de soldadura intraoral

Los capuchones *WELD* colocados sobre pilares pueden ser ferulizados con un hilo en titanio a través de un proceso de soldadura intraoral: técnica apreciada en los procedimientos de carga inmediata.

**ADAPTADORES CONIC
PARA PILARES MUA**

- fabricados en titanio medical grado 5
- emergencia cónica con semiángulo 5°
- suministrados con tornillo específico con código color para la fijación sobre el pilar MUA
- esterilizables en autoclave

Envase: 2 piezas

Instrumentos necesarios:

- racor para tornillos con el atornillador manual protésico y con los instrumentos dinamométricos
- alternativamente atornillador para contrángulo
- activación de la conexión del pilar MUA-Conic con el percutor con punta recta o curva en PEEK

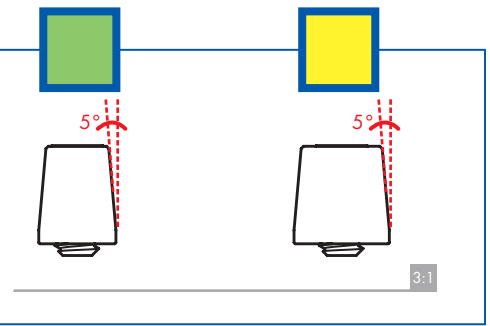

REF **123-4328-22**

123-4336-30

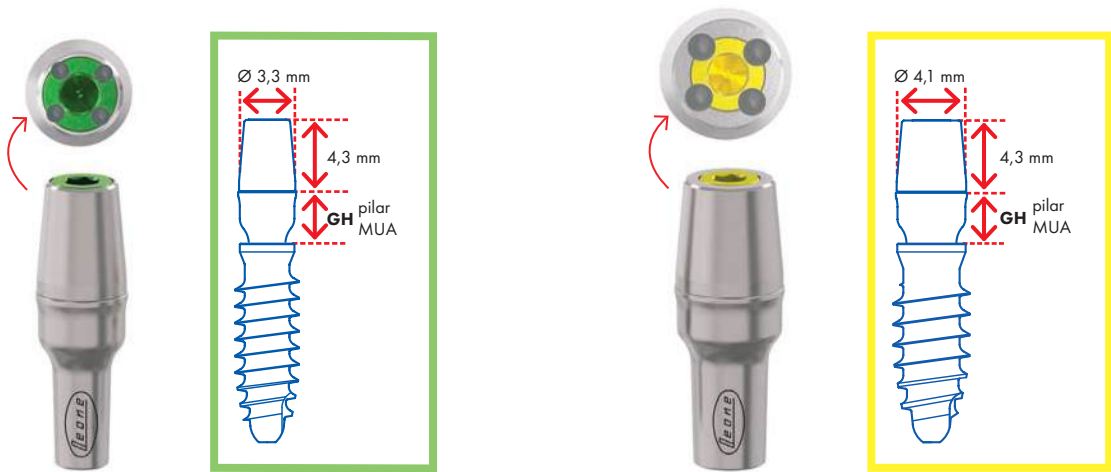

Flexibilidad protésica

El utilizo del pilar MUA junto con el adaptador Conic hace que la prótesis conométrica XCN® sea extremadamente flexible. Gracias a la amplia gama de angulaciones (0°, 7,5°, 15°, 25°, 35°) en varias alturas gingivales (1,5 - 3 - 5 - 7 mm) y a la conexión XCN® 360°, se adapta a cualquier situación clínica. Además, permite convertir una prótesis conométrica en atornillada y viceversa sin quitar el pilar MUA.

Para los códigos de referencia de los pilares MUA y MUA Plus consultar las páginas 70, 71.

CAPUCHONES LIGHT *patentados*

- fabricados en PEEK
- para reducir la retención total de la prótesis
- espesor total de la pared 0,6 mm
- esterilizables en autoclave

Envase: 2 piezas

Instrumento necesario:

activación de la conexión con el percutor con punta recta o curva en PEEK

new

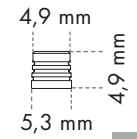
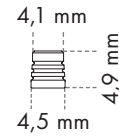

REF **161-4901-22**

161-4901-30

CAPUCHONES MOBILE *patentados*

- fabricados en PEEK
- para realizar puentes removibles por el paciente
- espesor pared 0,6 mm
- esterilizables en autoclave

Envase: 2 piezas

Instrumento necesario:

activación de la conexión con el percutor con punta recta o curva en PEEK

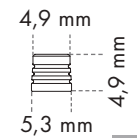
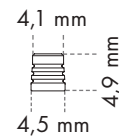

REF **161-4941-22**

161-4949-30

CAPUCHONES FIXED *patentados*

- fabricados en PEEK
- para realizar puentes fijos
- espesor pared 0,4 mm
- esterilizables en autoclave

Envase: 2 piezas

Instrumento necesario:

activación de la conexión con el percutor con punta recta o curva en PEEK

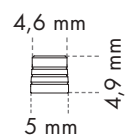
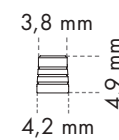

REF **161-4938-22**

161-4946-30

CAPUCHONES WELD

- fabricados en titanio medical grado 5
- para técnicas de soldadura intraoral
- espesor pared 0,7 mm
- esterilizables en autoclave

Envase: 2 piezas

Instrumento necesario:

activación de la conexión con el percutor con punta recta o curva en PEEK

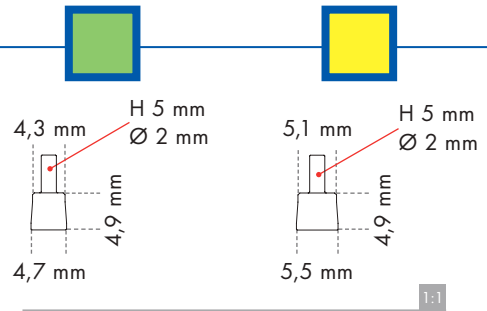

REF **123-4941-22**

123-4949-30

ALAMBRES EN TITANIO PARA SOLDADURA

- fabricados en titanio medical grado 2
- para técnicas de soldadura intra o extraoral
- Ø 1,5 mm: para distancias entre pilares ≤ 8 mm
- Ø 2 mm: para distancias entre pilares > 8 mm
- esterilizables en autoclave

Envase: 5 piezas



REF **126-1515-00**

126-2015-00

TRANSFER PILAR MUA-CONIC

- fabricados en PEEK
- para detectar la posición del pilar MUA Conic fijado al implante
- para técnica a cubeta cerrada
- esterilizables en autoclave

Envase: 2 piezas



new

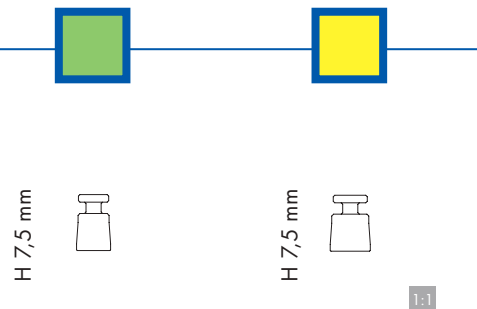

REF **141-0045-22**

141-0053-30

ANÁLOGOS-PILAR MUA-CONIC

- fabricados en acero inoxidable
- para replicar sobre el modelo en escayola la posición del pilar MUA-Conic fijado al implante
- con código color

Envase: 1 pieza



new

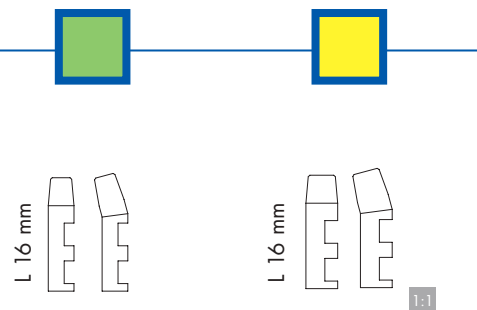

REF rectos **146-2215-00**
angulados **146-2215-15**

146-3015-00
146-3015-15

SISTEMA DE IMPLANTES

XCN[®]

**PILARES PARA
PRÓTESIS SOBRE ATACHES
Y ACCESORIOS**



PILARES DE BOLA



Ideales en caso de

- sobredentadura
- en maxilar superior necesarios mínimo cuatro implantes de soporte
- en mandíbula necesarios mínimo dos implantes de soporte

Características

- fabricados en titanio medical grado 5
- emergencia de cabeza esférica para el anclaje a la prótesis removible mediante cofias específicas
- cabeza esférica \varnothing 2,15 mm
- esterilizables en autoclave

Resistentes al desgaste

La cabeza esférica de los pilares es recubierta de nitruro de titanio (TiN) para aumentar la resistencia al desgaste.

Simple higiene

La cabeza esférica sin agujeros ni ranuras, gracias a la ausencia de un tornillo de conexión, hace que la higiene cotidiana sea mas fácil.



Excelente estabilidad de la prótesis

La cofia con capuchón tiene una grande superficie de apoyo sobre la cabeza y sobre el cuello del pilar, impidiendo que la prótesis bascule.

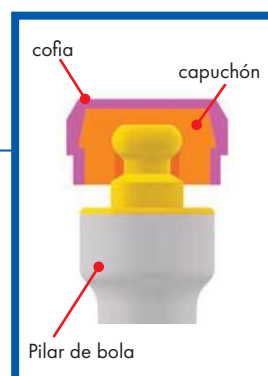

Fácil paralelización

Los pilares de bola Leone son disponibles tanto rectos como angulados 15° con tres alturas transmucosas diferentes.

La corrección de los disparalelismos es además agilizado por la conexión XCN® 360° de los pilares angulados. El hexágono desconectado permite la rotación 360° en el modelo y su fijación en la posición elegida guía el clínico en el posicionamiento en la boca con la máxima precisión.

Amplia gama de cofias

Según las exigencias de cada caso es posible elegir entre diferentes tipologías de cofias:

- **cofias en titanio con capuchón, anodizadas de color rosado** para una mejor estética, con posibilidad de elección entre tres diferentes niveles de rigidez de los capuchones: suave (color blanco), medio (color naranja), rígido (color violeta)
- **cofias en titanio con O-ring**
- **micro cofias en titanio con micro O-ring**



COFIAS DE TITANIO ANODIZADO con:

- capuchón suave (color blanco)
- capuchón medio (color naranja)
- capuchón rígido (color violeta)



COFIAS EN TITANIO con O-ring



MICRO COFIAS EN TITANIO con micro O-ring

Instrumentos necesarios

- elección del pilar de bola más idóneo con los Abutment Gauge
- activación de la conexión con el percutor con punta recta o curva en titanio

Envase

- 1 pilar
- 1 hexágono (excepto los rectos)
- 1 cofia con O-ring
- 1 cofia con capuchón naranja
- 2 anillos distanciadores para pilares



Pilares de bola

				1:1
Ø conexión (mm)	2,2	2,2	2,2	
Ø plataforma protésica (mm)	3,3	3,3	3,3	
GH (mm)	1,5	3	5	
REF	rectos angulados 15°	123-3300-01 123-3315-01	123-3300-03 123-3315-03	123-3300-05 123-3315-05

Pilares de bola

				1:1
Ø conexión (mm)	3,0	3,0	3,0	
Ø plataforma protésica (mm)	4,1	4,1	4,1	
GH (mm)	1,5	3	5	
REF	rectos angulados 15°	123-4100-01 123-4115-01	123-4100-03 123-4115-03	123-4100-05 123-4115-05

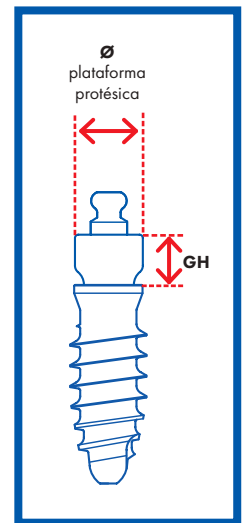

COFIA CON **CAPUCHÓN SUAVE** blanco

- cofia fabricada en titanio medical grado 5
- capuchón suave blanco montado en su interior
- fuerza de retención 5 N
- esterilizable en frío

Envase:

- 2 cofias con capuchón
- 2 anillos distanciadores para pilares

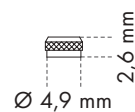

1:1

REF **123-0004-05**

CAPUCHÓN SUAVE blanco

- fabricado en elastómero
- recambio para la cofia con capuchón
- esterilizable en frío

Envase: 6 piezas



2:1

REF **123-0001-05**

COFIA CON **CAPUCHÓN MEDIO** naranja

- cofia fabricada en titanio medical grado 5
- capuchón medio naranja montado en su interior
- fuerza de retención 10 N
- esterilizable en frío

Envase:

- 2 cofias con capuchón
- 2 anillos distanciadores para pilares

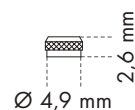

1:1

REF **123-0004-06**

CAPUCHÓN MEDIO naranja

- fabricado en elastómero
- recambio para la cofia con capuchón
- esterilizable en frío

Envase: 6 piezas



2:1

REF **123-0001-06**

COFIA CON **CAPUCHÓN RIGIDO** violeta

- cofia fabricada en titanio medical grado 5
- capuchón rígido violeta montado en su interior
- fuerza de retención 15 N
- esterilizable en frío

Envase:

- 2 cofias con capuchón
- 2 anillos distanciadores para pilares

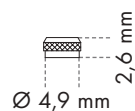

1:1

REF **123-0004-07**

CAPUCHÓN RIGIDO violeta

- fabricado en elastómero
- recambio para la cofia con capuchón
- esterilizable en frío

Envase: 6 piezas



2:1

REF **123-0001-07**

INSTRUMENTO PARA CAPUCHÓN

- fabricado en acero inoxidable
- para posicionar el capuchón en el interior de la cofia específica

Envase: 1 pieza



1:1

REF **156-1004-00**

COFIA CON O-RING

- fabricada en titanio medical grado 5
- O-ring premontado en el interior
- fuerza de retención 10 N
- esterilizable en autoclave

Envase:

- 1 cofia con O-ring
- 1 anillo distanciador para pilares

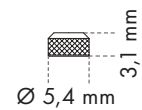

1:1

REF **123-0002-00**

O-RING

- fabricado en elastómero
- recambio para la cofia con O-ring
- agujero interno $\varnothing 1,5$ mm
- externo $\varnothing 4,4$ mm
- esterilizable en autoclave

Envase: 10 piezas



2:1

REF **123-0001-00**

MICRO COFIA CON MICRO O-RING

- fabricada en titanio medical grado 5
- micro O-ring premontado en el interior
- fuerza de retención 10 N
- esterilizable en autoclave

Envase:

- 1 micro cofia con micro O-ring
- 1 anillo distanciador para pilares (gris)
- 1 anillo distanciador para monoimplantes (blanco)

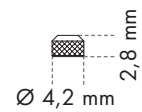

1:1

REF **123-0003-00**

MICRO O-RING

- fabricado en elastómero
- recambio para la micro cofia con micro O-ring
- agujero interno $\varnothing 1,5$ mm
- externo $\varnothing 3,6$ mm
- esterilizable en autoclave

Envase: 10 piezas



2:1

REF **123-0001-01**

MEDIDAS DE TRACTO TRANSMUCOSO DE LOS PILARES

Es posible consultar las tablas relativas a las medidas del tracto transmucoso de la gama de los pilares Leone encuadrando el código QR con su smartphone, o conectándose al siguiente enlace: www.leone.it/espanol/info-transmucoso



ANATÓMICOS 360°

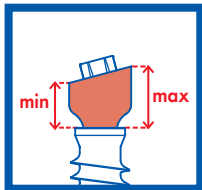

EXACONNECT

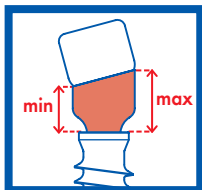

EXACONNECT Plus

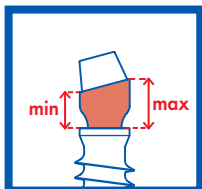

MUA / MUA-CONIC

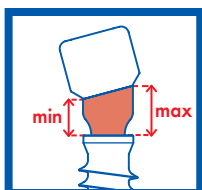

MUA Plus

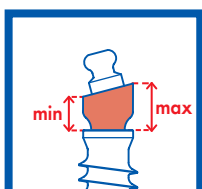

DE BOLA

SISTEMA DE IMPLANTES

XCN[®]

**INSTRUMENTOS
PROTÉSICOS
Y DE LABORATORIO**





Características

- fabricado en material plástico PPSU
- contiene los instrumentos base para la elección, activación y remoción de los pilares
- amplia disponibilidad de soportes para sujetar ulteriores instrumentos protésicos
- diseño simple e intuitivo gracias a las líneas marcadas que identifican las posiciones de cada instrumento
- posición inclinada después de la apertura para un fácil acceso a los instrumentos
- soportes en silicona (grommets) Ø 2 mm
- completamente autoclavable

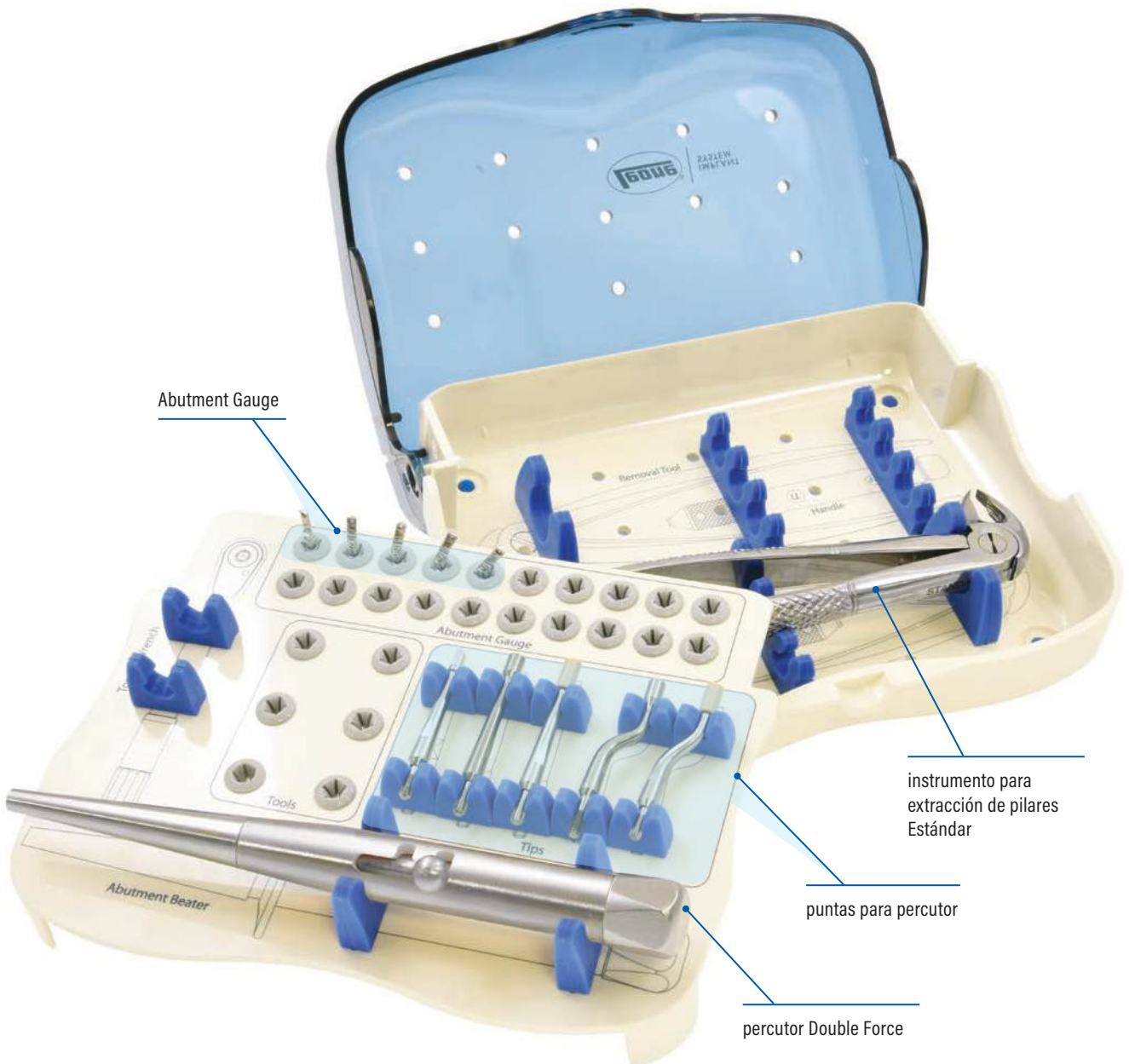

**KIT INSTRUMENTOS PROTÉSICOS
COMPLETO**

REF **156-0070-01**

Envase

- 1 Abutment Gauge recto
- 1 Abutment Gauge angulado 7,5°
- 1 Abutment Gauge angulado 15°
- 1 Abutment Gauge angulado 25°
- 1 Abutment Gauge angulado 35°
- 1 percutor Double Force
- 1 punta recta en titanio
- 1 punta recta en PEEK
- 1 punta curva en titanio
- 1 punta curva en PEEK
- 1 punta plana en acero inoxidable
- 1 instrumento para remoción de pilares Estándar

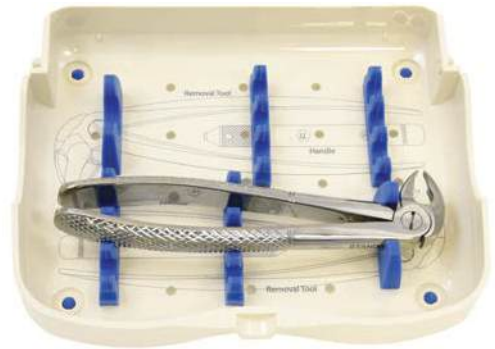

**KIT INSTRUMENTOS PROTÉSICOS
VACÍO**

REF **156-0070-00**



ABUTMENT GAUGE

- fabricados en acero inoxidable
- un único instrumento para dos funciones: medir el espesor de los tejidos blandos y elegir la angulación más idónea del pilar
- universales, idóneos para todas las tipologías de pilares y para los dos diámetros de conexión verde y amarillo
- el cilindro apical partido garantiza una óptima retención en el hexágono interno del implante análogo ofreciendo la posibilidad de rodearlos 360°
- ideales también para procedimientos de carga inmediata
- con orificio para la inserción de un hilo de seguridad
- esterilizables en autoclave para un seguro utilizo tanto en la clínica como en laboratorio

Envase: 1 pieza

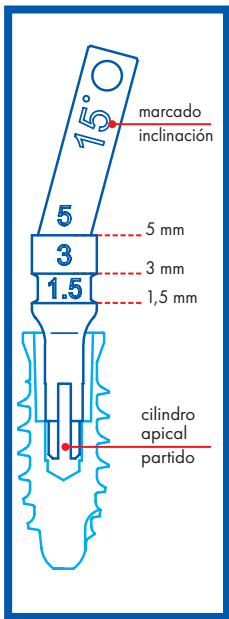

REF **141-0000-00** **141-0075-00** **141-0015-00** **141-0025-00** **141-0035-00**

2:1

ORGANIZER ABUTMENT GAUGE

- fabricado en material plástico PPSU
- completamente esterilizable en autoclave

Envase:

- 1 Abutment Gauge 0°
- 1 Abutment Gauge 7,5°
- 1 Abutment Gauge 15°
- 1 Abutment Gauge 25°
- 1 Abutment Gauge 35°



REF **141-0001-03**

new



PERCUTOR DOUBLE FORCE

- fabricado en acero inoxidable
- dotado de doble ranura para dos modalidades de liberación de la fuerza de activación FULL (completo) o HALF (mitad)
- la nueva modalidad de activación permite una mayor precisión en la aplicación de la fuerza
- indicado particularmente en la zona estética y para pilares angulados
- puntas intercambiables
- autoclavable

Envase:

- 1 percutor
- 1 punta recta en PEEK
- 1 punta plana en acero inoxidable



REF **156-1008-10**

PERCUTOR



- fabricado en acero inoxidable
- para ejercer la fuerza necesaria para la conexión del tapón de cicatrización y del pilar al implante
- para activar la conexión entre el capuchón conométrico y el pilar MUA-Conic
- puntas intercambiables
- esterilizable en autoclave

Envase CON PUNTAS RECTAS:

- 1 percutor
- 1 punta recta en titanio
- 1 punta recta en PEEK

Envase CON PUNTAS CURVAS:

- 1 percutor
- 1 punta curva en titanio
- 1 punta curva en PEEK

CON PUNTAS RECTAS

REF **156-1008-03**



CON PUNTAS CURVAS

REF **156-1008-04**



PUNTAS PARA PERCUSIÓN

- fabricadas en titanio medical grado 5, acero inoxidable y PEEK
- se enroscan en el percutor
- **punta recta:** idónea para la región anterior
- **punta curva:** idónea para la región posterior
- **puntas en PEEK:** idóneas para coronas de cerámica, pilares MUA, ExaConnect, pilares MUA-Conic y capuchones conométricos
- **punta plana:** idónea para la percusión de los pilares angulados para prótesis cementada
- esterilizables en autoclave

Envase: 1 pieza

punta recta en titanio

REF **156-1008-01**



punta recta en PEEK

REF **156-1008-08**



punta curva en titanio

REF **156-1008-02**



punta curva en PEEK

REF **156-1008-09**



punta plana en acero inoxidable

REF **156-1008-06**



EXTRACTOR DE CABEZA HEXAGONAL PARA TAPONES DE CICATRIZACIÓN

- fabricado en acero inoxidable
- para desbloquear el tapón de cicatrización y permitir su extracción
- hexágono presente en ambas extremidades para un fácil utilizzo en todas las situaciones
- esterilizable en autoclave

Envase: 1 pieza



REF **156-1006-00**

ALICATES DE WEINGART

- fabricada en acero inoxidable
- para coger el pilar durante las fases de prueba
- puntas estriadas redondeadas para una sujeción segura del pilar
- esterilizable en autoclave

Envase: 1 pieza



REF **P2104-00**

INSTRUMENTO PARA EXTRACCIÓN DE PILARES

- fabricado en acero inoxidable
- para ejercer la fuerza necesaria para la extracción de un pilar conectado de forma definitiva al implante
- dos modelos: uno para todos los pilares de la plataforma protésica Estándar y uno para todos los pilares de la plataforma protésica Large
- esterilizable en autoclave

Envase: 1 pieza



REF **156-1022-01** estándar
REF **156-1022-02** large

*Para más detalles
descargar el "Procedimiento de
extracción de los pilares Leone"*

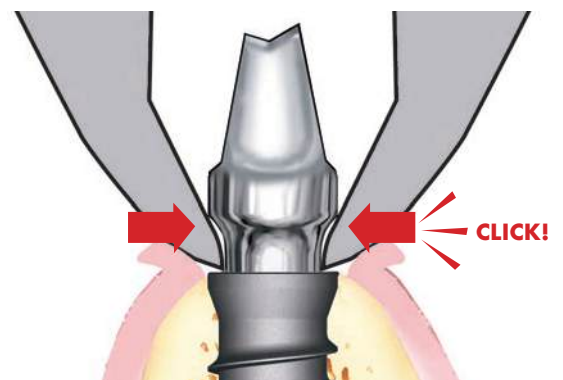

ATORNILLADOR PARA CONTRANGULO

new

- fabricado en acero inoxidable
- para atornillar y destornillar los tornillos de conexión y el adaptador Conic con el mango del contrángulo
- no utilizar con torque superior a 20 Ncm
- esterilizable en autoclave

Envase: 1 pieza



1:1

REF **156-1002-03**

RACOR PARA TORNILLOS

- fabricados en acero inoxidable
- se utilizan con el atornillador manual protésico, la carraca dinamométrica protésica y el atornillador dinamométrico de laboratorio para atornillar y desatornillar los tornillos de conexión, los tornillos de cicatrización, el adaptador Conic, los transfer para ExaConnect y el transfer PickUp para MUA
- esterilizables en autoclave

Envase:

- 1 racor para tornillos
- 1 atornillador manual protésico



1:1

REF **126-0003-00**

126-0003-01

ATORNILLADOR MANUAL PROTÉSICO

- fabricado en titanio medical grado 5
- se utiliza con el correspondiente racor para atornillar y desatornillar manualmente los tornillos de conexión, los tornillos de cicatrización y el adaptador Conic
- con orificio para la colocación de un hilo de seguridad
- esterilizable en autoclave

Envase: 1 pieza



1:1

REF **156-1001-00**

CARRACA DINAMOMÉTRICA PROTÉSICA 20 Ncm

- fabricada en acero inoxidable
- se utiliza con el específico racor para atornillar los tornillos de conexión y el adaptador Conic con un torque de 20 Ncm
- bidireccional: para atornillar y destornillar
- se puede desmontar para la limpieza
- esterilizable en autoclave

Envase: 1 pieza



1:1

REF **156-1014-26**

**CARRACA DINAMOMÉTRICA 20 Ncm
PARA LABORATORIO**

- fabricada en acero inoxidable
- se utiliza con el específico racor para atornillar los tornillos de conexión y el adaptador Conic con un torque de 20 Ncm
- bidireccional: para atornillar y destornillar
- no se debe desmontar para la limpieza

Envase: 1 pieza



1:1

REF **156-2006-00**

MANGO PARA PILARES

- fabricado en titanio medical grado 5
- se utiliza para el fresado de pilares tanto en laboratorio como en la clínica

Envase: 1 pieza



para pilares con Ø conexión (mm)

2,2

1:1

REF **156-1007-33**



para pilares con Ø conexión (mm)

3,0

1:1

REF **156-1007-41**

SISTEMA DE IMPLANTES

XCN[®]

MATERIALES
DEMOSTRATIVOS E
INFORMATIVOS



KIT QUIRÚRGICO DEMOSTRATIVO

- kit demostrativo para simular las fases salientes del procedimiento quirúrgico y protésico del sistema de implantes XCN®
- destinado exclusivamente al uso demostrativo

Envase:

- 1 hemimandíbula
- 1 implante Classix (no estéril) Ø 4,1 mm y longitud 10 mm con tapón de cierre y 5 tapones de cierre de recambio conexión 3.0
- 1 instrumento para tapones
- 1 tapón de cicatrización Estándar GH 3 mm conexión 3.0
- 1 transfer Estándar conexión 3.0
- 1 atornillador manual quirúrgico
- 1 extractor de cabeza hexagonal
- 1 pilar Basic Estándar recto conexión 3.0



REF 106-0002-00

HEMIMANDÍBULA

- fabricada en poliuretano
- con orificio para la inserción de un implante Classix Ø 4,1 mm y longitud 10 mm

Envase: 1 pieza



REF 106-0001-00

IMPLANTE DENTAL JUMBO PARA DEMOSTRACIONES

- fabricado en aluminio
- reproduce a escala 5:1 el pilar Basic Estándar recto conexión 3.0 y el implante Classix Ø 4,1 mm y longitud 10 mm
- implante Jumbo con orificio en el lado posterior para permitir la remoción del pilar activado por medio de la varilla suministrada en el envase

Envase: 1 pieza



REF 106-0003-00

CARNET DE IDENTIDAD DEL IMPLANTE

- suministrado junto a cada implante
- para la identificación unívoca del implante colocado
- para entregar al paciente
- esencial en caso de asistencia lejos de casa, de viaje o en otros países



FOLLETO INFORMATIVO PARA EL PACIENTE

- dedicado al paciente para introducirlo en la implantología
- disponible a petición

Envase: 50 folletos en caja de cartón



SISTEMA DE IMPLANTES

XCN[®]

PROCEDIMIENTO QUIRÚRGICO



Las ilustraciones e indicaciones descritas en estas páginas son de carácter general y no constituyen indicaciones terapéuticas u operativas para el Médico Cirujano, el Odontólogo, y aún menos para el paciente. Leone Spa no asume ninguna responsabilidad ni ofrece ninguna garantía sobre la exactitud de las informaciones que estas páginas conllevan.

ADVERTENCIA

El Procedimiento Quirúrgico descrito en las siguientes páginas para la utilización de los productos del Sistema de Implantes XCN® LEONE, está dirigido a profesionales expertos en el sector.

A quien no posea las nociones apropiadas, se aconseja frecuentar cursos específicos para alcanzar un elevado grado de conocimiento y de práctica del uso de los sistemas de implantes. Las normas de utilización descritas constituyen un conjunto de instrucciones estándar que deben ser adecuadas a las exigencias y a las situaciones particulares que se presentan en base a la destreza manual, a la experiencia y al diagnóstico efectuado por el médico legalmente habilitado. Por otra parte, el uso del producto y el procedimiento seguido están fuera del control del productor. La responsabilidad del correcto y apropiado uso de los instrumentos y de los productos del Sistema de Implantes XCN® LEONE está por lo tanto a cargo de quien lo use.

La práctica sugerida tiene valor simplemente indicativo siendo cada caso concreto demandado a la profesionalidad del operador. Cada profesional sabe que, un correcto manejo y una perfecta realización del dispositivo pueden ser seguidos por resultados no satisfactorios debido a circunstancias no dependientes del operador o de los fabricantes.

PLANIFICACIÓN DEL TRATAMIENTO IMPLANTÓ-PROTÉSICO

Indicaciones

EDENTULISMO INDIVIDUAL, EDENTULISMO DISTAL, EDENTULISMO MULTIPLE, EDENTULISMO TOTAL.

Contraindicaciones

Para las contraindicaciones y efectos indeseados se aconseja ver las notas de advertencia o modalidad del uso adjunta a cada producto y disponible también en la dirección de Internet **www.leone.it** en la sección **Servicios/Calidad**.

EXÁMENES PRE-OPERATORIOS

Antes de proceder con la intervención para una práctica correcta es necesario efectuar una serie de exámenes en el paciente para evaluar caso por caso según el juicio clínico.

Anamnesis

Representa el primer contacto con el paciente y es un instrumento de fundamental importancia para identificar factores de riesgo y contraindicaciones. Además, permite evaluar las expectativas y prioridades del paciente, su grado de colaboración y motivación, la necesidad de solicitar exámenes adicionales (si se sospechan patologías no declaradas por el paciente) y cuando las circunstancias inducen a creerlo oportuno, un examen completo médico-quirúrgico.

Examen objetivo

Consiste en:

- una inspección de los tejidos parodontales, de las mucosas y de los dientes, con una primera evaluación de las relaciones entre las arcadas (clase esquelética, tipo de arcada antagonista y eventuales problemas, tipo de oclusión, distancia entre las arcadas), de la presencia de parafunciones, del estado de higiene oral y de las condiciones estéticas, de la morfología de la cresta edéntula y del espacio disponible para la sustitución protésica.
- Una palpación de los tejidos blandos y de la ubicación de los implantes, con una primera evaluación de la morfología ósea y del espesor.
- Un sondaje periodontal completo, para verificar la ausencia de gingivitis y sacos.
- Examen de los modelos de estudio colocados en el articulador, para su comparación con los datos y evaluaciones recogidas mediante los exámenes previos, creación de un encerado diagnóstico y, si es necesario, realización de una férula quirúrgica.

Exámenes radiográficos

ORTOPANTOMOGRAFIA: frecuentemente permite estimar la altura del hueso y las relaciones entre la ubicación del implante y las estructuras adyacentes, como el seno maxilar, las cavidades nasales y el canal mandibular. También es posible localizar eventuales concavidades y defectos óseos causados por una extracción dental previa.

RX INTRAORAL: sumamente útil para medir la distancia mesiodistal entre las raíces y la disponibilidad ósea ápico-coronal.

TELERRADIOGRAFIA LATERAL: útil sobre todo si se debe operar a nivel de la sínfisis mentoniana.

TOMOGRAFIA COMPUTARIZADA CONE BEAM: es necesario recordar que las tipologías radiográficas antes citadas son de tipo bidimensional, que no dan una indicación del espesor óseo. Para informaciones útiles en este sentido es necesario recurrir a la CBTC que muestra imágenes tridimensionales permitiendo una evaluación precisa de la morfología y también de la densidad ósea.

Exámenes instrumentales o de laboratorio o consultas con médicos especialistas

Se recurre a estos exámenes cuando la anamnesis o el examen objetivo suscitan la sospecha de una patología.

ELECCIÓN DEL IMPLANTE

El número de implantes a colocar y las dimensiones (diámetro y longitud) son generalmente determinados por los siguientes factores:

1. cantidad de hueso disponible
2. características del sitio implantar
3. carga masticatoria
4. factor estético
5. tipo de restauración protésica
6. procedimiento quirúrgico escogido

Situaciones particulares y adicionales deben ser evaluadas caso por caso.

Para la evaluación del tratamiento con implantes de el sistema Leone, los implantes XCN® son presentes en las librerías de los softwares mas difundidos de planificación de implantes y en los softwares radiográficos de diagnostico 3D.

Además, son disponibles unas muestras que representan los implantes XCN® en varias escalas: dimensiones reales, aumentados del 10% y aumentados del 25% para tener en cuenta distorsiones introducidas por el instrumental utilizado en el examen radiográfico.

*Los **implantes de pequeño diámetro** (conexión implante-pilar 2.2) **no son** aconsejados para la región posterior.*

Los implantes de pequeño diámetro y longitud 8 mm tienen que ser utilizados como implantes de soporte en las prótesis compuestas por dos o mas implantes de cualquier diámetro y longitud.

*En caso de implantes unitarios, **no** realizar elementos protésicos en extensión, ni a nivel mesial o distal.*

*No posicionar los **implantes Max Stability** en hueso corticalizado, equivalente a densidad ósea D1 de acuerdo con la clasificación de Misch.^[1]*

*El implante **Narrow 2.9** se adopta cuando el sitio receptor presenta espacios muy estrechos. Es principalmente indicado para crestas de poco espesor y espacios interdentes limitados en la región anterior, específicamente para incisivos laterales superiores y para incisivos centrales y laterales inferiores.*

*El uso del **implante Short 6.5** debe ser limitado a los casos con reducida disponibilidad ósea vertical, y no debe emplearse ni en procedimientos de elevación de seno maxilar ni en procedimientos a carga inmediata de cicatrización monofásica.*

HAY QUE POSICIONAR LOS IMPLANTES XCN® A NIVEL DE LA CRESTA OSEA O SUBCRESTALMENTE HASTA UN MAXIMO DE 2 mm. PARA TODOS LOS IMPLANTES EVITAR EL POSICIONAMIENTO POR ENCIMA DE LA CRESTA ÓSEA.

^[1]Misch CE, Density of bone: effect on treatment plans, surgical approach, healing and progressive bone loading, Int J Oral Implant 1990; 6:23-31

El sistema de implantes XCN® se caracteriza por una elevada resistencia mecánica, validada por pruebas de resistencia a la fatiga según la normativa internacional ISO14801.^[2]

Los resultados son:

- implantes Narrow Ø 2,9 mm: **220 N**;
- implantes Classix Ø 3,3 mm e Max Stability Ø 3,75 mm: **240 N**;
- implantes Classix Ø 4,1 mm, Max Stability Ø 4,5 mm, Short 6.5, Classix Ø 4,8 mm: **392 N**.^[3, 4]

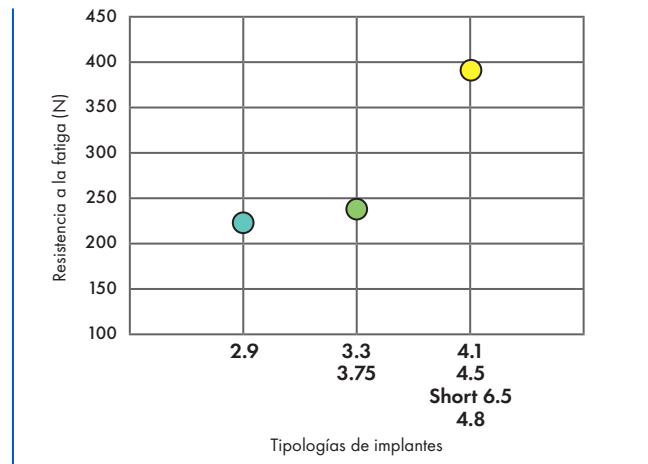

Como comparación, en la literatura se reporta que la carga masticatoria media registrada es de 145 N con inclinaciones hasta 10°,^[5, 6] Se subraya además que, en función de muchos factores tanto individuales como protésicos, como por ejemplo altura de la corona, presencia de cantilever, y tipología de prótesis, la carga masticatoria puede alcanzar valores muy elevados,^[7, 8] localmente superiores al límite de resistencia de los implantes, en particular si son unitarios o no ferulizados.

[2]ISO 14801:2007 (E), Dentistry - Implants - Dynamic fatigue test for endosseous dental implants, International Organization for Standardization, Geneva, 2007

[3]Barlattani A, Sannino G, Mechanical evaluation of an implant-abutment self-locking taper connection: finite element analysis and experimental tests, Int J Oral Maxillofac Implants 2013;28:e17-e26

[4]Gervasi G, Implanto Leone Exacone 2,9 mm: caratteristiche e comportamento biomeccanico, Exacone News 25, 2017:18-22

[5]Carlsson GE, Haraldson T, Functional response, In: Branemark P-I, Zarb GA, Albrektsson T. Eds. Tissue integrated prostheses. Osseointegration in clinical dentistry. Chicago: Quintessence, 1985:155-63

[6]Graf H, Occlusal forces during function, In: Proceedings of Symposium on Occlusion: Research on Form and Function. University of Michigan School of Dentistry, Ann Arbor: Rowe NH (Ed.), 1975:90-111

[7]Craig RG, Restorative dental material, 6th ed. St. Louis, C.V. Mosby, 1980

[8]Peck CC, Biomechanics of occlusion - implications for oral rehabilitation, J Oral Rehabil 2016;43(3):205-214

LOS INSTRUMENTOS QUIRÚRGICOS LEONE SON SUMINISTRADOS NO ESTÉRILES, POR LO TANTO, ES NECESARIA LA LIMPIEZA, LA DESINFECCIÓN Y LA ESTERILIZACIÓN DESPUÉS DE LA EXTRACCIÓN DE LA CONFECCIÓN Y ANTES DE CADA USO SUCESIVO.

SE ACONSEJA CONSULTAR LAS "Líneas guía para la limpieza, desinfección y la esterilización de los instrumentos reutilizables XCN® Leone" DESCARGABLES DEL SITIO WEB LEONE www.leone.it EN LA SECCIÓN Servicios/Calidad.

La redacción del Procedimiento Quirúrgico ha sido realizada con la invalorable colaboración del Dr. Leonardo Targetti, a quien deseamos expresar nuestro agradecimiento.



Interacciones entre implantes y exámenes de diagnóstico por imágenes

Los implantes dentales de titanio difícilmente provocan sensación de tracción o de calentamiento al paciente durante la Resonancia Magnética (IRM) y los eventuales artefactos presentes en la bioimagen se reconducen fácilmente a la unidad implanto-protésica. Para más detalles se aconseja consultar el documento "Interacciones entre dispositivos para ortodoncia e implantología dental y exámenes diagnósticos por imágenes", descargable del sitio Leone www.leone.it en la sección **Servicios/Calidad**.

ENVASE DE LOS IMPLANTES XCN®

- doble barrera para preservar la esterilidad del implante sujeto a procesos certificados de irradiación con rayos gamma.
- 4 etiquetas autoadhesivas, 2 con UDI Data Matrix, para: el "Carnet de Identidad" del implante para entregar al paciente, la comunicación con el team protésico, la ficha clínica del paciente, la gestión de las provisiones
- con indicador de esterilidad sobre la ampolla



BARRERA ESTÉRIL: AMPOLLA

Tapón con anilla de seguridad

la integridad de la anilla indica la integridad y esterilidad del contenido



sobre el tapon es indicado el diámetro en el código color del implante

Segundo tapón

garantiza la hermeticidad del envase

Transportador

Implante

Soporte

permite un correcto apoyo del implante y una fácil sujeción por parte del medico

Tapón de cierre



con indicación **de diámetro en código color** para una inmediata identificación



Ampolla

TRANSPORTADOR DE LOS IMPLANTES XCN®

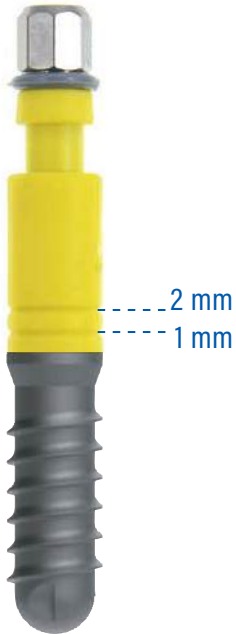

Premontado sobre cada implante XCN®

- mantiene el implante suspendido en el soporte preservándolo de eventuales contactos tanto en el interior de la ampolla como en el campo estéril
- permite el seguro desplazamiento del implante a la boca del paciente

Código color para la identificación inmediata

- el alma de titanio es recubierta por un revestimiento externo de biopolímero correspondiente al código color del implante

Marcas de profundidad

- marcas de profundidad a 1 y 2 mm para mejor visibilidad en caso de inserción subcrestal del implante

Mecanismo limitador de torque

- el mecanismo limitador de torque hace que el transportador se fracture por encima de la conexión con el implante a los 60 Ncm y pueda ser removido

Fácil remoción

- se remueve junto al instrumento para atornillar después de la inserción del implante

Se utiliza como verificador de paralelismo

- es posible insertar otra vez el transportador en el implante para controlar el paralelismo con dientes naturales y/o eventuales sitios implantares adyacentes

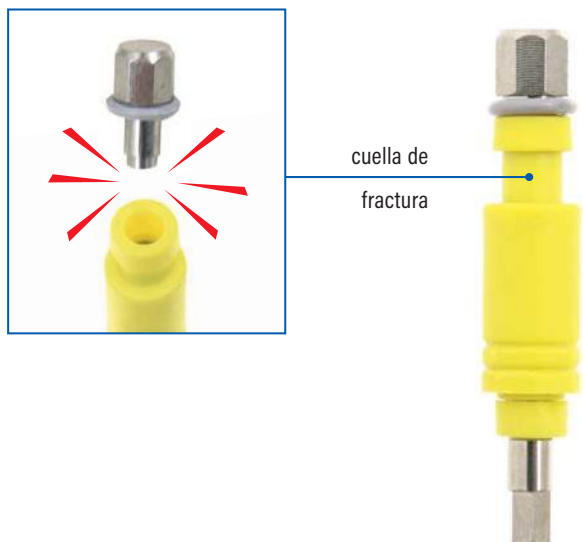

EXTRACCIÓN DEL IMPLANTE XCN® DE LA AMPOLLA

- abrir la ampolla y extraer el soporte que contiene el implante y el tapón de cierre, en campo estéril

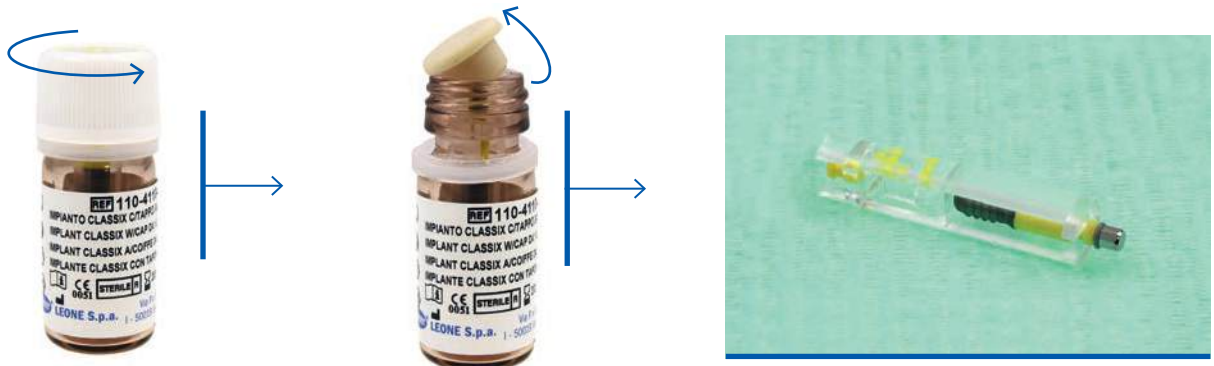

- conectar el racor para pieza de mano al transportador del implante y extraer el implante del soporte



- para una inserción manual conectar el atornillador manual quirúrgico al transportador del implante y extraer el implante del soporte



PROFUNDIDAD DE FRESADO

- en las fresas piloto y helicoidales la profundidad de fresado se calcula sin considerar la longitud de la punta de máximo 1 mm



TOPES DE PROFUNDIDAD PARA FRESAS CORTAS

Inserción del tope:

- introducir la punta de la fresa en el orificio del kit de tope correspondiente al diámetro y al color del instrumento y a la profundidad deseada
 - introducir la fresa hasta tocar el fondo de la ranura para posicionar el tope
 - verificar que el tope esté posicionado a la altura correcta
- N.B: si la retención del tope disminuye, apretar ligeramente las aletas con el auxilio de unas pinzas



Remoción del tope*:

- introducir el cuerpo de la fresa en el slot del kit de tope correspondiente al diámetro del instrumento
- posicionar el específico accesorio en PEEK para remoción de topes sobre la punta de la fresa y empujar hacia abajo para remover el tope

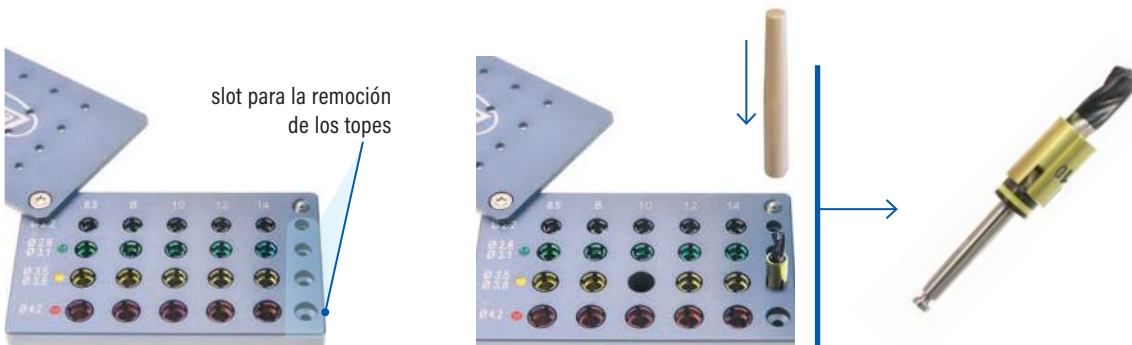

*Los topes tienen que ser removidos de las fresas antes de ser limpiados, desinfectados y esterilizados.

PROTOCOLO DE FRESADO IMPLANTES CLASSIX

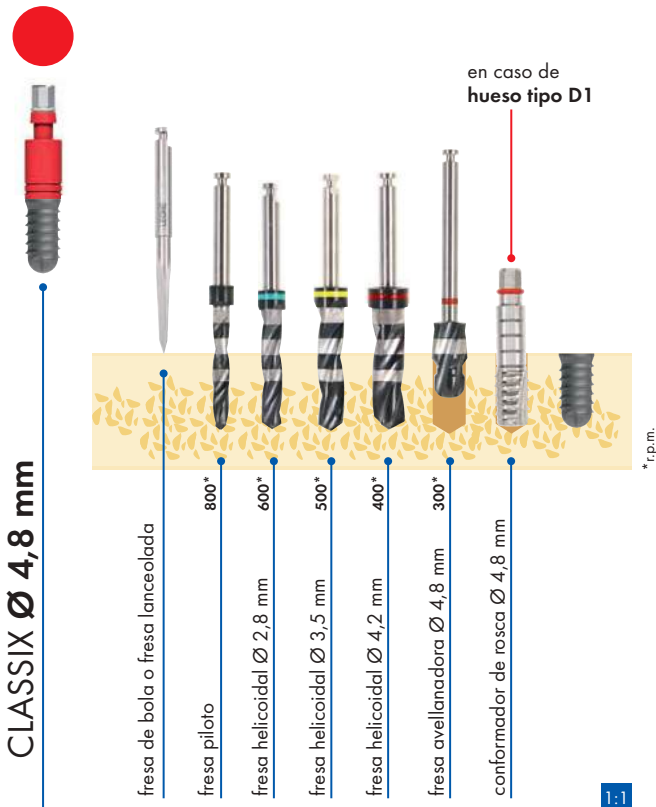
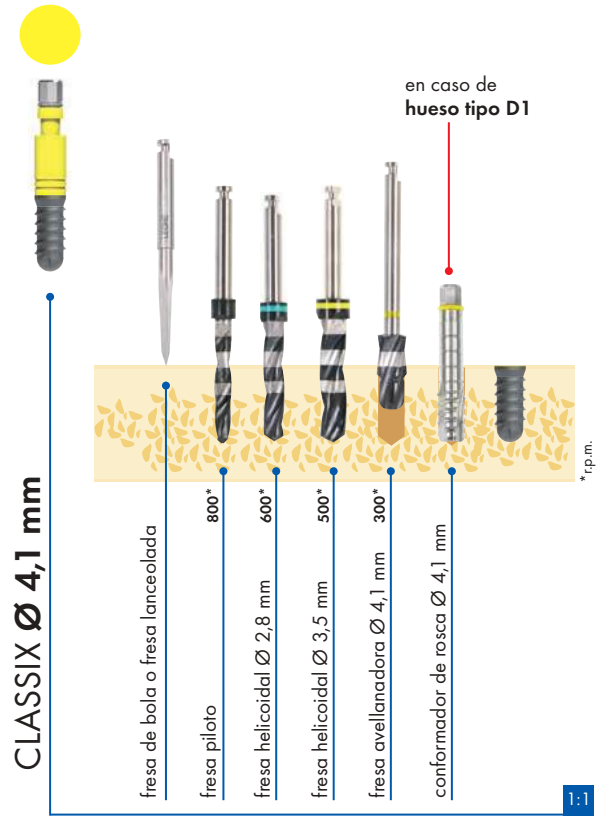
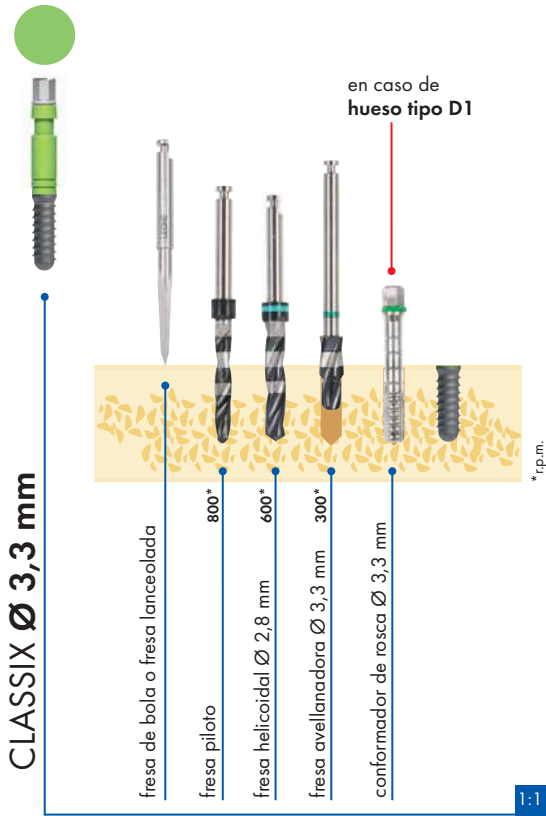

DENSIDAD ÓSEA ELEVADA TIPO D1:
- es necesario el uso del conformador de rosca

PROTOCOLO DE FRESADO IMPLANTES **MAX STABILITY**

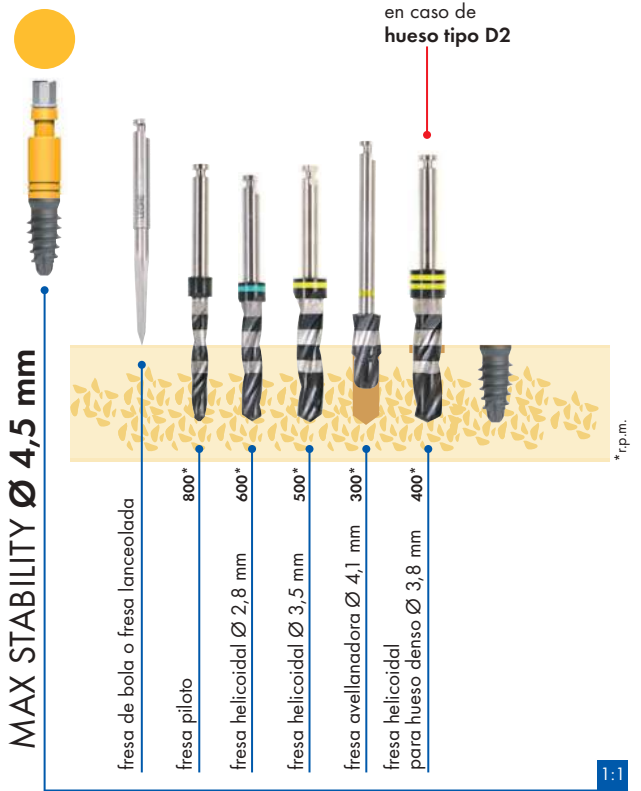
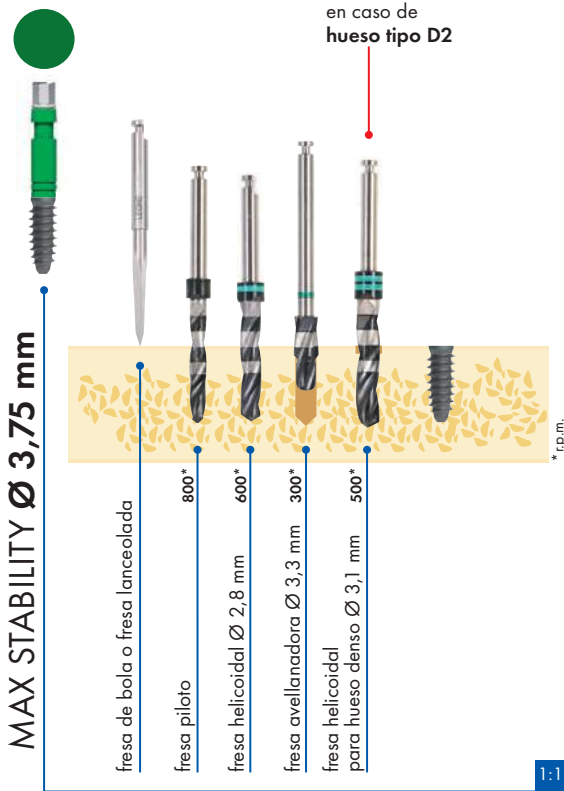

No colocar los implantes Max Stability en hueso muy corticalizado, correspondiente a una densidad D1.

DENSIDAD ÓSEA MEDIO-ALTA TIPO D2:

- es necesario utilizar una fresa helicoidal de diámetro mayor respecto a la última utilizada, fácilmente reconocible por la presencia de dos marcas en código color sobre el cuerpo cilíndrico.



PARA UN MEJOR MANTENIMIENTO DEL EJE DE INSERCIÓN:

- se aconseja atornillar el implante Max Stability con el motor para implantes.



PROTOCOLO DE FRESADO IMPLANTES **NARROW 2.9**

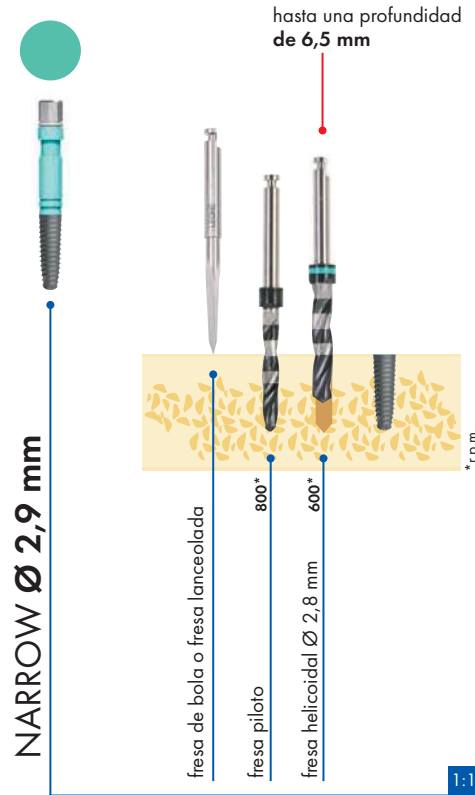

FRESA HELICOIDAL Ø 2,8 mm:

- tiene que ser utilizada sólo hasta una profundidad de 6,5 mm para el dimensionamiento final del sitio. Esta profundidad es la misma para las tres longitudes del implante Narrow 2.9.

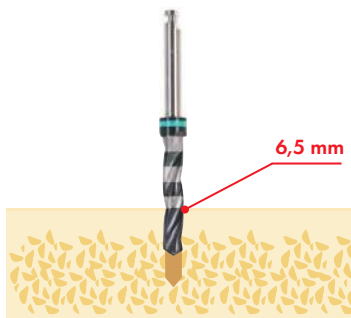

DENSIDAD ÓSEA ELEVADA DE TIPO DI:

- es necesario utilizar la fresa helicoidal Ø 2,8 mm hasta una mayor profundidad que tiene que quedar de cualquier modo 2 mm menos de la longitud total del implante elegido (ej. Implante L=10 mm, fresar hasta la profundidad de 8 mm).



POSICIONAMIENTO SUBCRESTAL:

- utilizar la fresa avellanadora Ø 3,3 mm para permitir la completa activación del tapón de cicatrización o del pilar.



PROTOCOLO DE FRESADO IMPLANTE **SHORT 6.5**

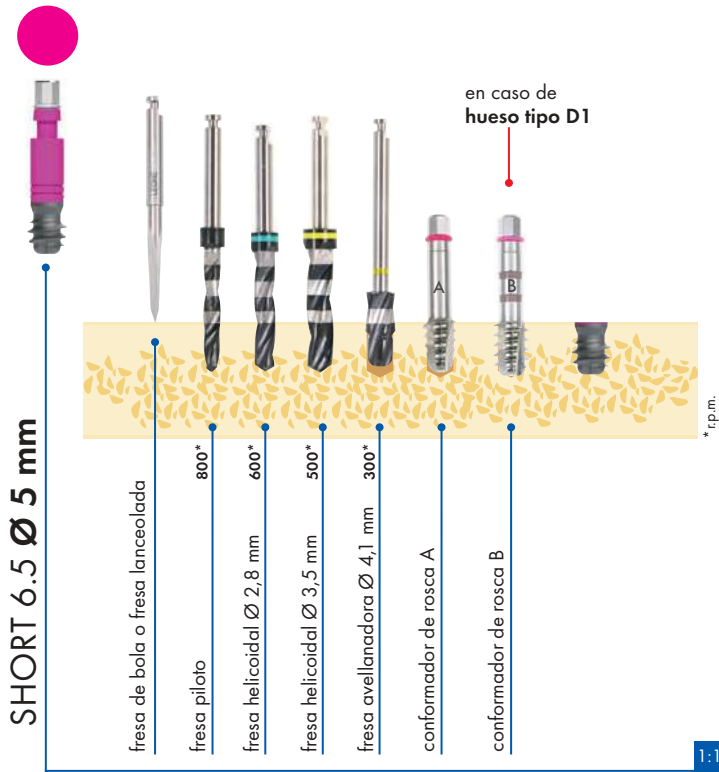

ANTES DE LA INSERCIÓN DE UN IMPLANTE SHORT 6.5:

- es siempre necesario el uso del conformador de rosca "A" hasta el punto donde la última espira del instrumento llega a nivel de la cresta ósea.



DENSIDAD ÓSEA ELEVADA TIPO D1:

- después de pasar el conformador de rosca "A", es necesario utilizar el conformador de rosca "B" con el mismo procedimiento; el conformador de rosca B es fácilmente distinguible gracias a la presencia de dos marcas en el cuerpo cilíndrico.



PARA UN MEJOR MANTENIMIENTO DEL EJE DE INSERCIÓN:

- se aconseja utilizar el motor para implantes tanto para los conformadores de rosca como para atornillar el implante Short 6.5.



1. PREPARACIÓN DEL SITIO IMPLANTAR: PASO A PASO

Protocollo esemplificativo per un impianto **Classix Ø 4,1 L 10 mm**

ADVERTENCIAS GENERALES:

- el uso de las fresas tiene que ser acompañado de una adecuada irrigación;
- en caso de posicionamiento subcrestal, hay que tener en cuenta el nivel de posicionamiento planeado para calcular la profundidad del paso de las fresas.

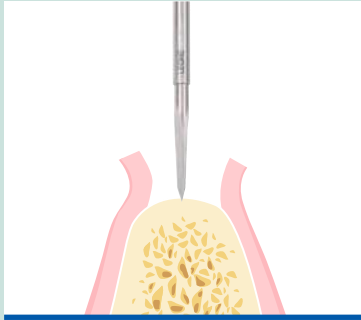

- Usar la fresa lanceolada o de bola para crear un surco en el hueso cortical para las fresas sucesivas.

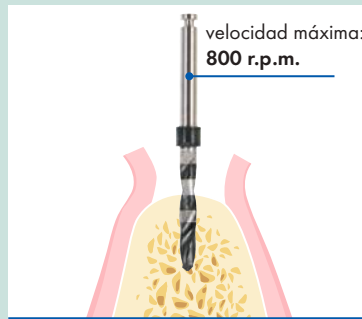

- Usar la fresa piloto hasta la profundidad correspondiente a la longitud del implante elegido.

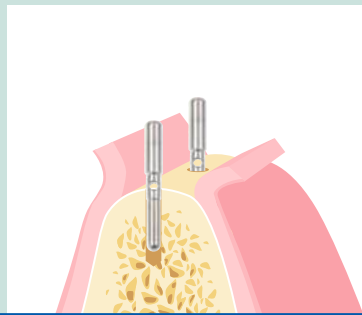
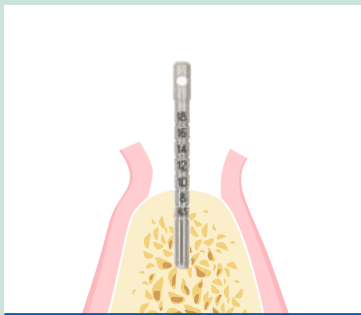

- Controlar la profundidad del orificio realizado con el medidor de profundidad.

- Verificar el paralelismo con los dientes naturales y/o con otros sitios implantares adyacentes con el verificador de paralelismo.

El verificador de paralelismo puede ser utilizado incluso después de haber pasado la fresa Ø 2,8 mm colocándolo del lado de mayor diámetro.

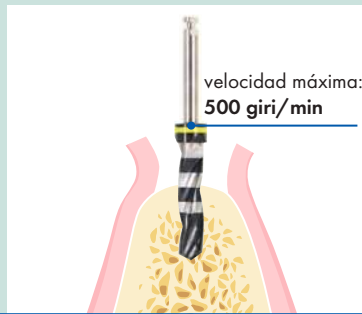
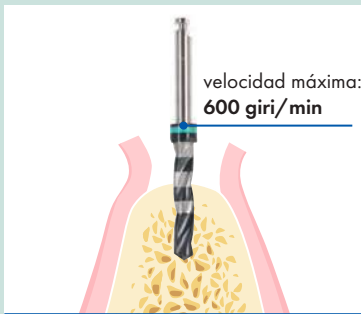

- Ampliar el diámetro del sitio implantar mediante el uso progresivo de fresas con diámetro creciente hasta llegar a la profundidad correspondiente a la longitud del implante elegido.

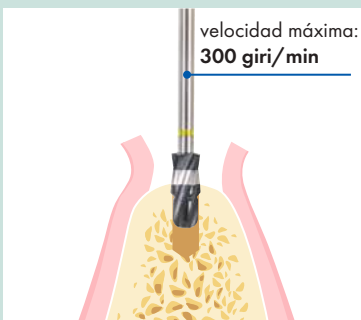

- Uso de la fresa avellanadora para crear el sitio de la parte coronal ensanchada del implante.

EN CASO DE DENSIDAD ÓSEA ELEVADA

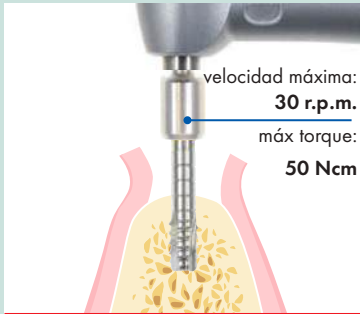

- En caso de densidad ósea elevada de tipo D1 utilizar el conformador de rosca.

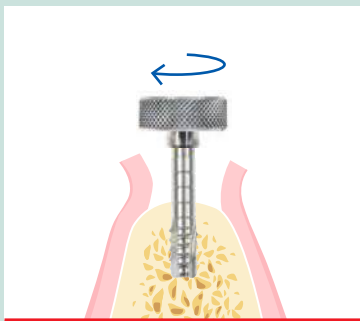

El conformador de rosca puede ser utilizado con el atornillador manual quirúrgico o con el contrángulo. Si el espacio disponible no es suficiente para la conexión directa entre el conformador de rosca y los instrumentos, se puede usar un dispositivo alargador para instrumentos.

Para utilizar el motor para implantes conectar el conformador de rosca con el racor apropiado al contrángulo y programar el motor a una velocidad máxima de 30 r.p.m. y un torque máximo de 50 Ncm.

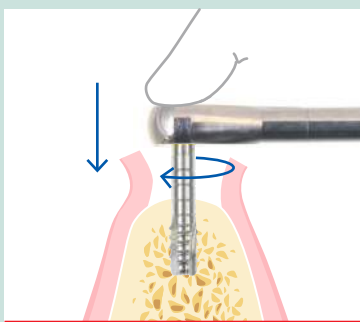

- Si el valor de torque máximo programado no es suficiente para completar la conformación de la rosca, finalizar la operación con la carraca.

2. COLOCACIÓN DEL IMPLANTE: PASO A PASO

Protocolo ilustrativo para implante **Classix Ø 4,1 L 10 mm**

ADVERTENCIAS GENERALES:

- el implante Classix puede ser atornillado tanto con una pieza de mano como con el atornillador manual quirúrgico; el uso del contrán-gulo asegura el mantenimiento del eje de inserción en la fase de colocación del implante en el alvéolo quirúrgico;
- colocar el implante sin irrigación.

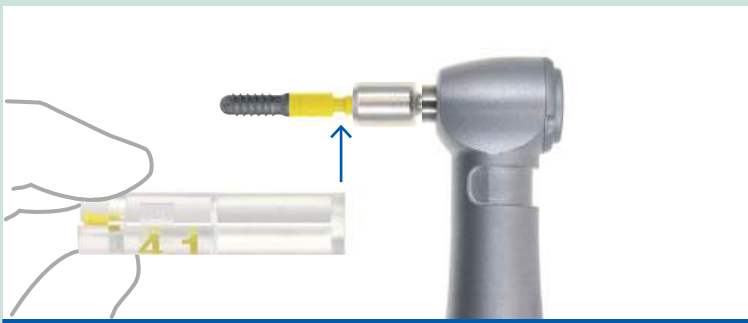
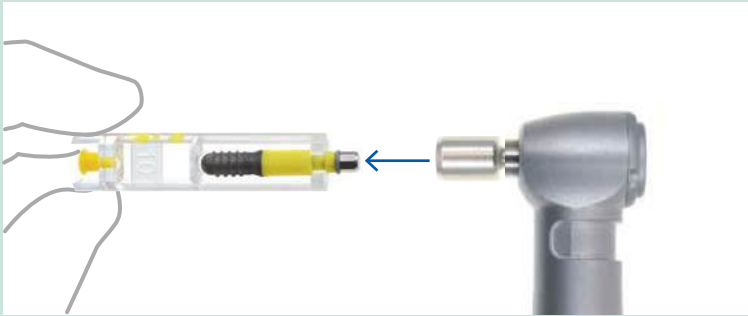

- Conectar el racor para pieza de mano al transportador del implante y extraer el implante del soporte. En caso de que el espacio no fuese suficiente para la conexión directa entre el transportador y el racor para pieza de mano se puede utilizar un dispositivo alargador para instrumentos.

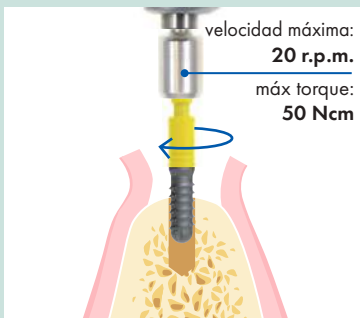

- Programar el motor para implantología a una velocidad máxima de 20 r.p.m. y un torque máximo de 50 Ncm.
- Colocar el implante hasta el nivel deseado.

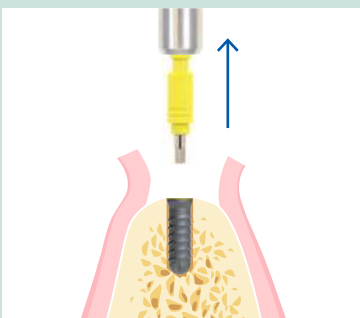

- Remoción del transportador del implante por tracción.

EN CASO DE DIFÍCIL COLOCACIÓN

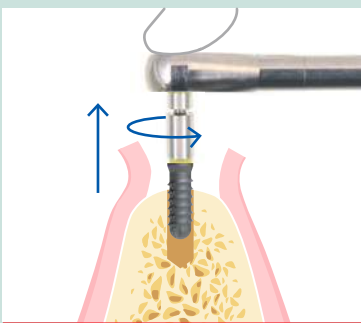
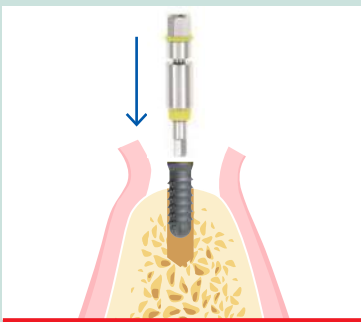
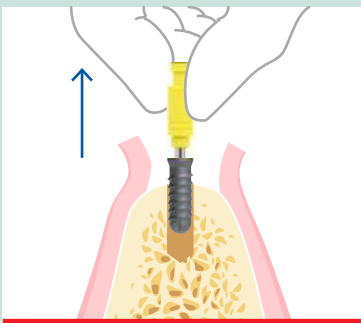
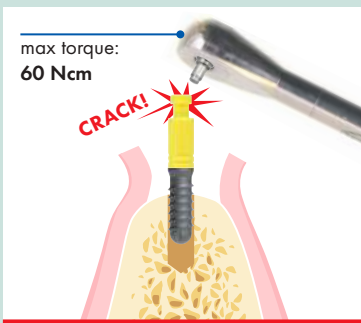
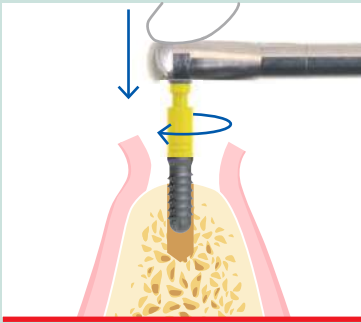

- Si el valor de torque máximo programado no es suficiente para completar la colocación del implante, remover el racor para pieza de mano del transportador y conectar la carraca. Se recomienda mantener el eje del instrumento colocando un dedo sobre la cabeza y evitando movimientos de flexión.

- Utilizando la carraca, las fuerzas transmitidas sobre el implante y por consecuencia sobre el hueso periimplantario pueden volverse excesivas. En este caso, un mecanismo limitador de torque hace que si se sobrepasan los 60 Ncm el transportador se fracture por encima de la conexión con el implante y pueda, por lo tanto, ser removido.

La fractura del transportador no siempre es perceptible visualmente, pero se puede comprobar en el momento en que el instrumento atornillador haga una brusca caída en el vacío.

- En caso de fractura remover el transportador.

- Sustituir con el driver High Torque para conexión 3.0 que resiste hasta la aplicación de un torque máximo de 160 Ncm.

- Conectar la carraca al driver y remover el implante.

- Utilizar el conformador de rosca y volver a introducir el implante.

3. OPCIONES DE CICATRIZACIÓN

Después de la colocación del implante es posible elegir entre varias opciones de cicatrización:

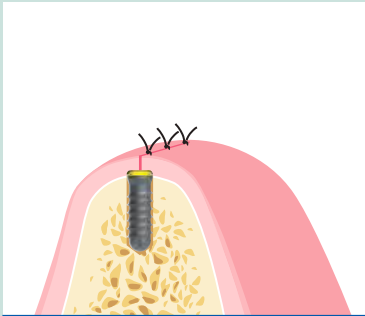

3.1

**TÉCNICA BIFÁSICA
CON TAPÓN DE CIERRE**
presente en el envase del implante

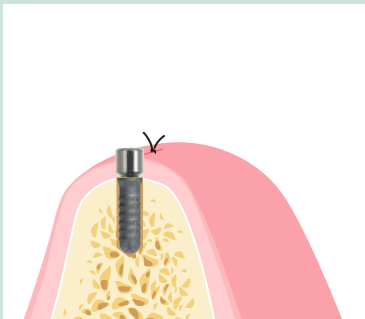

3.2

**TÉCNICA MONOFÁSICA
CON TAPÓN DE CICATRIZACIÓN**

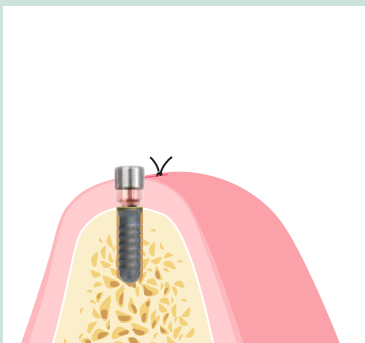

3.3

**CICATRIZACIÓN TRANSGINGIVAL
CON EXACONNECT PLUS**
(si es prevista la realización
de una restauración atornillada de una sola pieza)

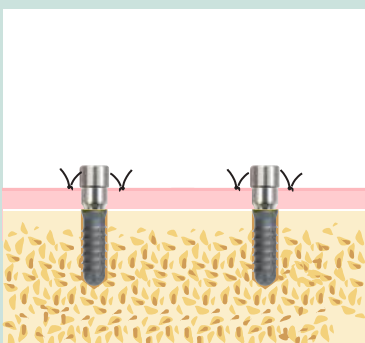

3.4

**CICATRIZACIÓN TRANSGINGIVAL
CON PILAR MUA PLUS**
(si es prevista una restauración múltiple atornillada)



Como alternativa, después de una cuidadosa evaluación clínica del cirujano, es también posible elegir un procedimiento a carga inmediata.

3.1 TÉCNICA BIFÁSICA: PRIMERA FASE

ADVERTENCIAS GENERALES:

- en caso de posicionamiento subcrestal del implante usar un tapón de cicatrización GH 1,5 en lugar del tapón de cierre presente en el envase del implante, para llegar con el tapón a nivel de la cresta ósea.

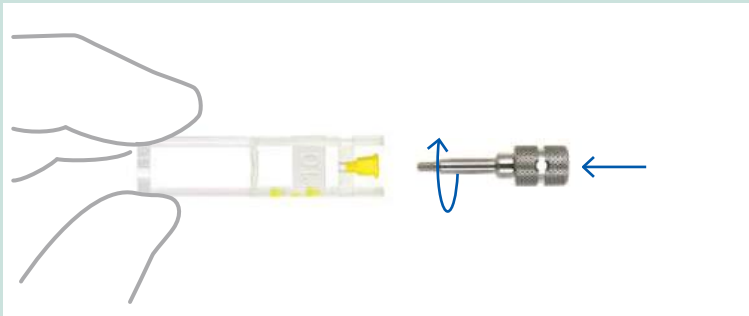

- Coger el soporte que anteriormente contenía el implante.

- Atornillar el instrumento para tapones sobre la cabeza del tapón de cierre. Remover el tapón de cierre de bio-polímero del soporte por tracción.

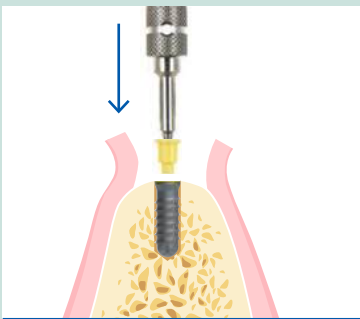
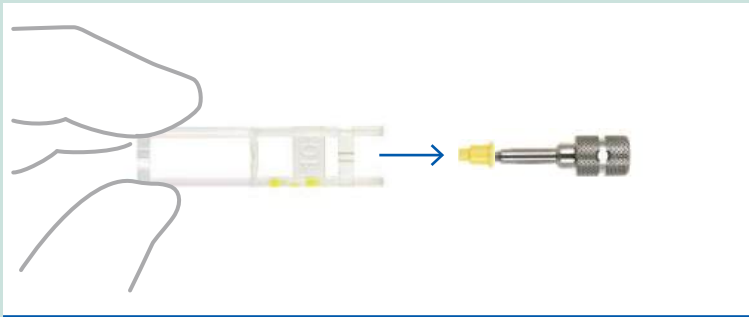

- Después de haber lavado y secado la parte interna del implante, empujar el tapón en el implante hasta alcanzar la cresta ósea.

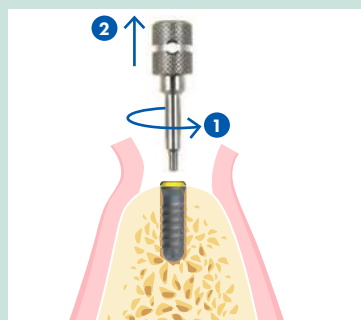

- Destornillar el instrumento para tapones.

- Empujar el tapón hasta su posición final con la ayuda de un instrumento no cortante.

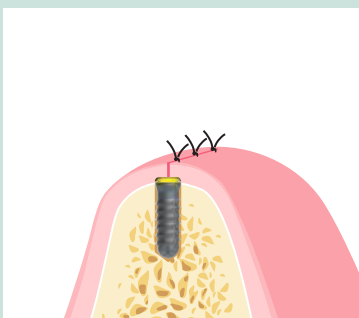

- Suturar los colgajos gingivales, cubriendo completamente el implante.

3.1 TÉCNICA BIFÁSICA: SEGUNDA FASE

ADVERTENCIAS GENERALES:

- elección del tapón de cicatrización según el diámetro de conexión (\emptyset 2,2 mm verde, \emptyset 3,0 mm amarillo), el espesor gingival del pilar y el diámetro de la plataforma protésica del pilar.

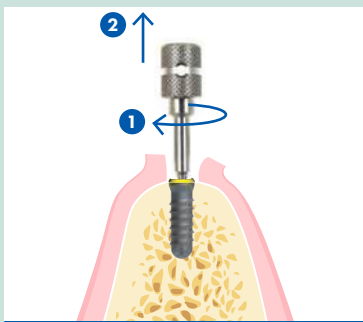

- Una vez alcanzada la osteointegración, realizar una incisión en el tejido blando y remover el tapón de cierre con el instrumento para taponos.

- Atornillar el instrumento en la cabeza del tapón y remover por tracción.

- Lavar y secar la parte interna del implante.

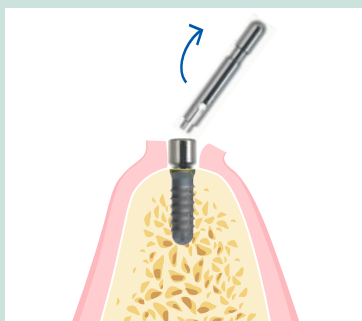
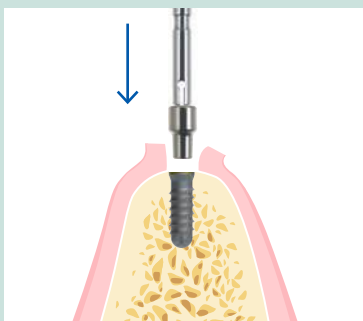

- Abrir la ampolla y extraer el soporte con el tapón de cicatrización estéril montado sobre el posicionador.

- Colocar el tapón sobre el implante y ejercer una presión sobre el posicionador.

- Remover el posicionador por flexión.

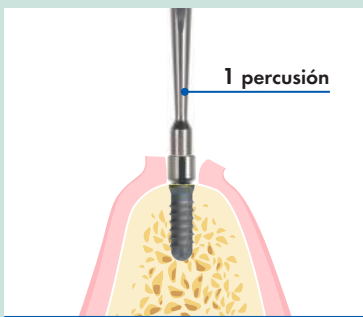

- Activar la conexión conométrica ejerciendo una fuerza impulsiva. Se aconseja efectuar **1 percusión** con el percutor apropiado con punta de titanio. (con el percutor Double Force utilizar la ranura HALF).

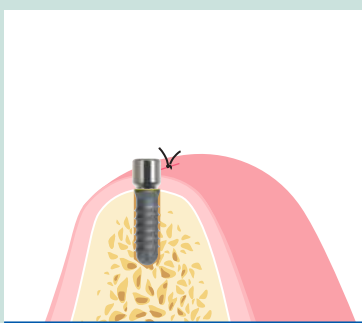

- Suturar los tejidos blandos alrededor del tapón de cicatrización.

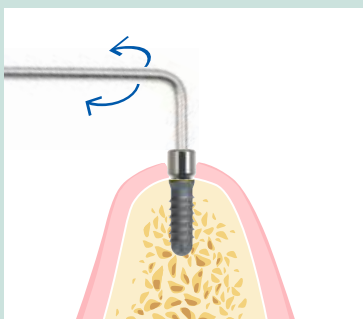

Una vez producida la cicatrización de los tejidos blandos, desbloquear el tapón de cicatrización con el correspondiente extractor de cabeza hexagonal.

- Introducir una de las dos extremidades en el hexágono presente en la cabeza del tapón de cicatrización y girar en sentido horario o antihorario para desbloquear el tapón.

- Remover el tapón del implante con el auxilio de una pinza.

Para la toma de la impresión y la realización de las prótesis, véase el "Procedimiento protésico" pág. 123

3.2 TÉCNICA MONOFÁSICA

ADVERTENCIAS GENERALES:

- elección del tapón de cicatrización según el diámetro de conexión (Ø 2,2 mm verde, Ø 3,0 mm amarillo), el espesor gingival del pilar y el diámetro de la plataforma protésica del pilar;
- en caso de posicionamiento subcrestal del implante y técnica flapless usar tapones de cicatrización Estándar.

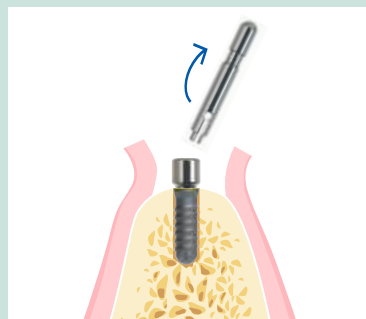
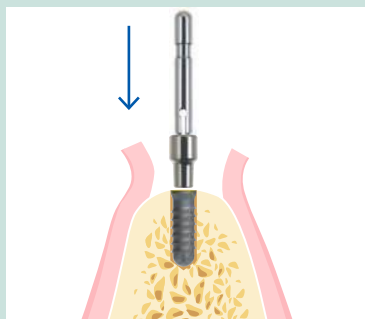

- Lavar y secar la parte interna del implante.
- Abrir la ampolla y extraer el soporte con el tapón de cicatrización estéril montado sobre el posicionador.
- Colocar el tapón sobre el implante y ejercer una presión sobre el posicionador.
- Remover el posicionador por flexión.

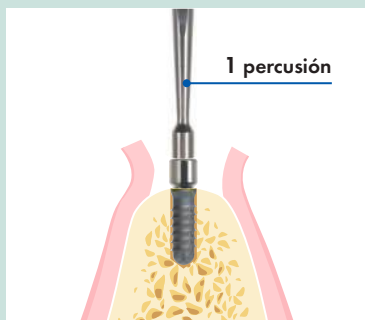

- Activar la conexión conométrica ejerciendo una fuerza impulsiva. Se aconseja efectuar **1 percusión** con el percutor apropiado con punta de titanio. (con el percutor Double Force utilizar la ranura HALF).

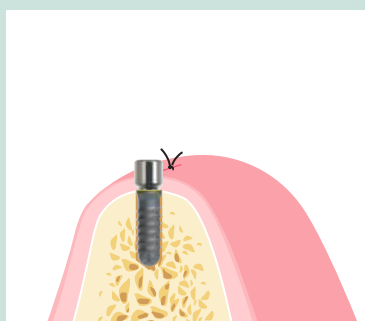

- Suturar los colgajos gingivales alrededor del tapón de cicatrización

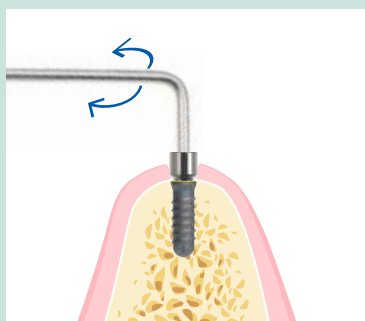

- Una vez producida la osteointegración, desbloquear el tapón de cicatrización con el correspondiente extractor de cabeza hexagonal.
- Introducir una de las dos extremidades en el hexágono presente en la cabeza del tapón de cicatrización y girar en sentido horario o antihorario para desbloquear el tapón.
 - Remover el tapón del implante con la ayuda de una pinza.

Para la toma de la impresión y la realización de las prótesis, véase el "Procedimiento protésico" pág. 123

3.3 CICATRIZACIÓN TRANSGINGIVAL CON EXACONNECT PLUS



ADVERTENCIAS GENERALES:

- elección del ExaConnect Plus según el diámetro de conexión (\varnothing 2,2 mm verde, \varnothing 3,0 mm amarillo);
- elección del ExaConnect Plus más idóneo para GH y angulación con los Abutment Gauge;
- el ExaConnect Plus con conexión verde (\varnothing 2,2 mm) tiene una plataforma protésica de \varnothing 4,1 mm, por lo tanto en casos de colocación > 1 mm subcrestal del implante, utilizar el Bone Profiler \varnothing 4,5 mm para permitir la total activación del ExaConnect Plus.

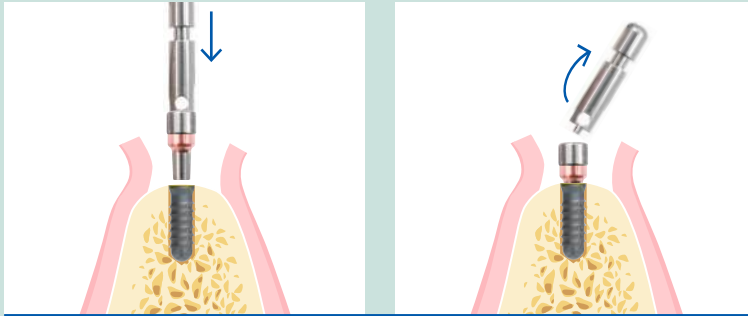

- Lavar y secar la parte interna del implante.
- Abrir la ampolla y extraer el soporte con el ExaConnect Plus estéril con su tornillo de cicatrización montado sobre el posicionador.
- Colocar el ExaConnect Plus en el implante y rotarlo hasta el correcto posicionamiento.
- Ejercer una presión sobre el posicionador y removerlo por flexión.

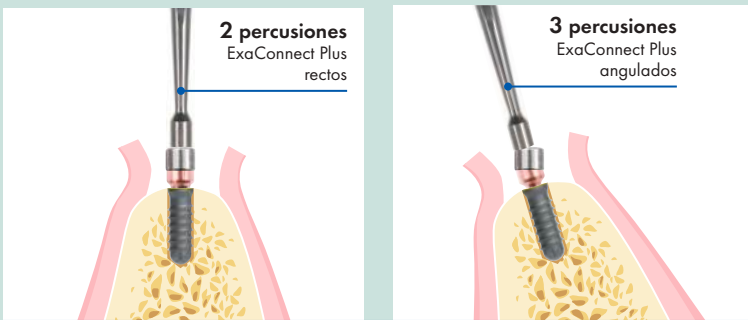

- Posicionar el percutor con punta de titanio sobre el tornillo de cicatrización premontado sobre el ExaConnect Plus.

Para activar la conexión conométrica se aconseja efectuar:

- 2 percusiones sobre el ExaConnect Plus recto**
- 3 percusiones sobre el angulado** inclinando el instrumento a lo largo del eje del implante.

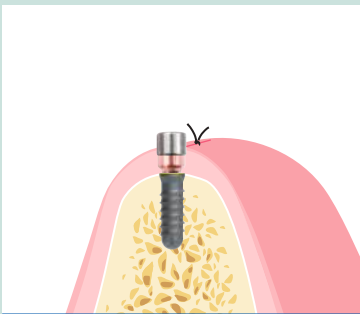

- Suturar los colgajos gingivales alrededor del ExaConnect Plus.

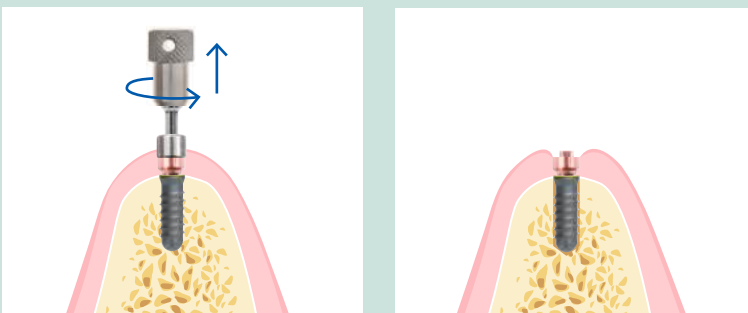

- Una vez producida la osteointegración destornillar el tornillo de cicatrización con el adecuado racor para tornillos montado sobre el atornillador manual protésico.

El ExaConnect se queda en sitio.
La toma de la impresión y la realización de la prótesis se realizan sobre el ExaConnect.

Para la toma de la impresión y la realización de las prótesis, véase el "Procedimiento protésico" pág. 123

3.4 CICATRIZACIÓN TRANSGINGIVAL CON PILAR MUA PLUS



ADVERTENCIAS GENERALES:

- elección del pilar MUA Plus según el diámetro de conexión (Ø 2,2 mm verde, Ø 3,0 mm amarillo);
- elección de los pilares MUA Plus más adecuados para GH y angulación con los Abutment Gauge.

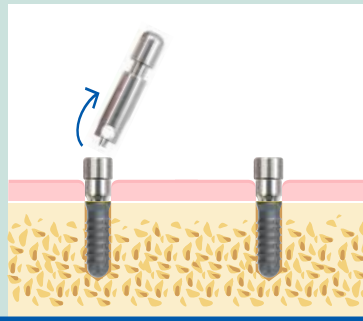
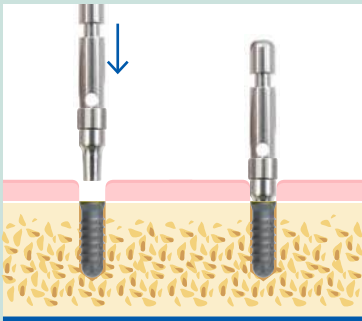

- Lavar y secar la parte interna de los implantes.
- Abrir la ampolla y extraer el soporte con pilar MUA Plus estéril con su tornillo de cicatrización montado sobre el posicionador.
- Colocar el pilar MUA Plus en el implante y rotarlo hasta el correcto posicionamiento.
- Ejercer una presión sobre el posicionador y removerlo por flexión.

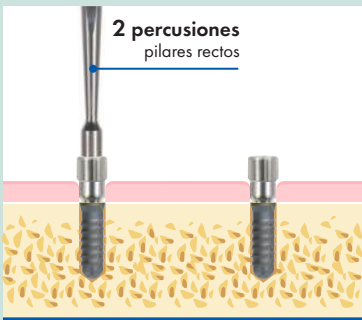

- Posicionar el percutor con punta de titanio sobre el tornillo de cicatrización premontado sobre el pilar MUA Plus.
- Para activar la conexión conométrica se aconseja efectuar:
2 percusiones sobre los pilares rectos
3 percusiones sobre los pilares angulados inclinando el instrumento a lo largo del eje del implante

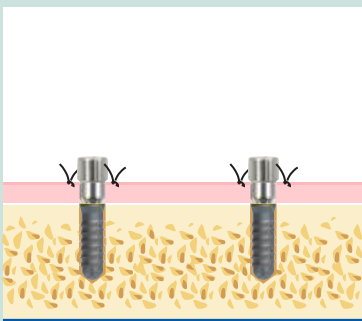

- Suturar los colgajos gingivales alrededor de los pilares MUA Plus.

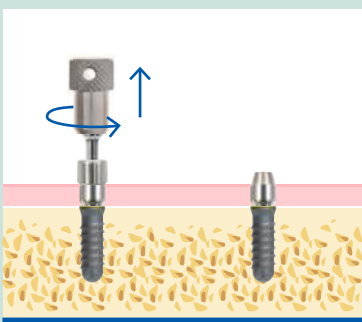

- Una vez producida la osteointegración destornillar el tornillo de cicatrización con el adecuado racor corto para tornillos montado sobre el atornillador manual protésico.

Los pilares MUA se quedan en sitio.
 La toma de la impresión y la realización de la prótesis se realizan sobre los pilares MUA.

Para la toma de la impresión y la realización de las prótesis, véase el "Procedimiento protésico" pág. 123

SISTEMA DE IMPLANTES

XCN[®]

PROCEDIMIENTO PROTÉSICO

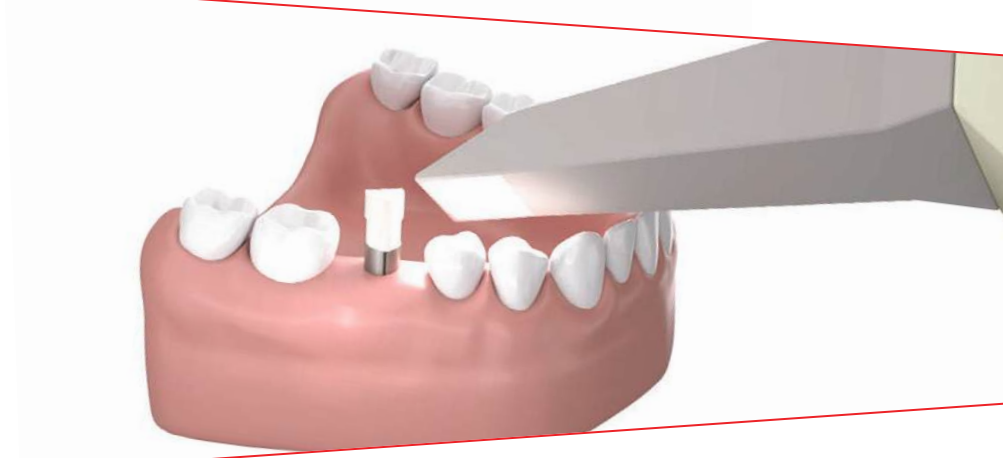

Las ilustraciones e indicaciones descritas en estas páginas son de carácter general y no constituyen indicaciones terapéuticas u operativas para el Médico Cirujano, el Odontólogo, y aún menos para el paciente. Leone Spa no asume ninguna responsabilidad ni ofrece ninguna garantía sobre la exactitud de las informaciones que estas páginas conllevan.

ADVERTENCIA Y PREMISA

El Procedimiento Protésico descrito en las siguientes páginas para la utilización de los productos del Sistema de Implantes XCN® Leone, está dirigido a profesionales expertos en el sector.

A quien no posea las nociones apropiadas, se aconseja frecuentar cursos específicos para alcanzar un elevado grado de conocimiento y de práctica del uso de los sistemas de implantes. Las normas de utilización descritas constituyen un conjunto de instrucciones estándar que deben ser adecuadas a las exigencias y a las situaciones particulares que se presentan en base a la manualidad, a la experiencia y al diagnóstico efectuado por el médico legalmente habilitado. Por otra parte, el uso del producto y el procedimiento seguido están fuera del control del productor. La responsabilidad del correcto y apropiado uso de los instrumentos y de los productos del Sistema de Implantes XCN® Leone está por lo tanto a cargo de quien lo use. La práctica sugerida tiene valor simplemente indicativo siendo cada caso concreto demandado a la profesionalidad del operador. Como cada operador sabe perfectamente, además, también la perfecta realización del dispositivo a veces puede ser seguido por resultados no satisfactorios debido a circunstancias no dependientes del operador o de los fabricantes.

PREMISA

El sistema de implantes Leone ofrece la posibilidad de realizar prótesis fijas cementadas, atornilladas y con conexión conométrica, así como prótesis removibles sobre barra, sobre ataches o conométricas. En estas páginas se describe el flujo de trabajo protésico para cada indicación, mientras para una descripción detallada de cada fase de trabajo se consulte la versión en internet del procedimiento protésico y los videos tutoría asociados: www.leone.it/espanol/implantologia/video/procedure.php



		FLUJO DE TRABAJO ANALÓGICO	FLUJO DE TRABAJO DIGITAL	
		PAGINAS		
DIENTE ÚNICO	CEMENTADO →	PILAR PROVISIONAL ESTÁNDAR Y LARGE PILAR BASIC ESTÁNDAR Y LARGE PILAR ANATÓMICO 360° ESTÁNDAR Y LARGE PILAR MULTITECH PILAR TI-BASE	125 138, 139 125 138, 139 125 138, 139 125 137, 138, 139 136, 137	
	ATORNILLADO →	EXACONNECT	126, 127 140, 141, 142, 143	
PUENTE FIJO PRÓTESIS TOTAL FIJA	CEMENTADO →	PILAR PROVISIONAL ESTÁNDAR Y LARGE PILAR BASIC ESTANDAR Y LARGE PILAR ANATÓMICO 360° ESTÁNDAR Y LARGE PILAR MULTITECH	128 138, 139 128 138, 139 128 138, 139 128 138, 139	
	ATORNILLADO →	PILAR MUA	129, 130 144, 145, 146	
	CONOMÉTRICO →	PILAR MUA-CONIC →	CAPUCHÓN Fixed CAPUCHÓN Light CAPUCHÓN Weld	132, 133 147, 148, 149 132, 133 147, 148, 149 131
PRÓTESIS REMOVIBLE	SOBRE BARRA →	PILAR MUA	129 144, 145, 146	
	SOBRE ATACHES →	PILARES DE BOLA →	COFIA O-RING COFIA CON CAPUCHÓN MICRO-COFIA O-RING	134 134 134
	CONOMÉTRICA →	PILAR MUA-CONIC →	CAPUCHÓN Mobile CAPUCHÓN Light	135 135

ATENCIÓN: se recuerda que es necesario instruir al paciente sobre las precauciones necesarias luego de la instalación de la prótesis, para evitar complicaciones y el deterioro de las prestaciones del dispositivo; es necesario garantizar una correcta higiene oral y efectuar controles periódicos.

La redacción del Procedimiento Protésico ha sido realizada con la invaluable colaboración del Odt. Massimiliano Pisa a quien deseamos expresar nuestro agradecimiento.

FLUJO DE TRABAJO PROTÉSICO ANALÓGICO

DIENTE ÚNICO CEMENTADO

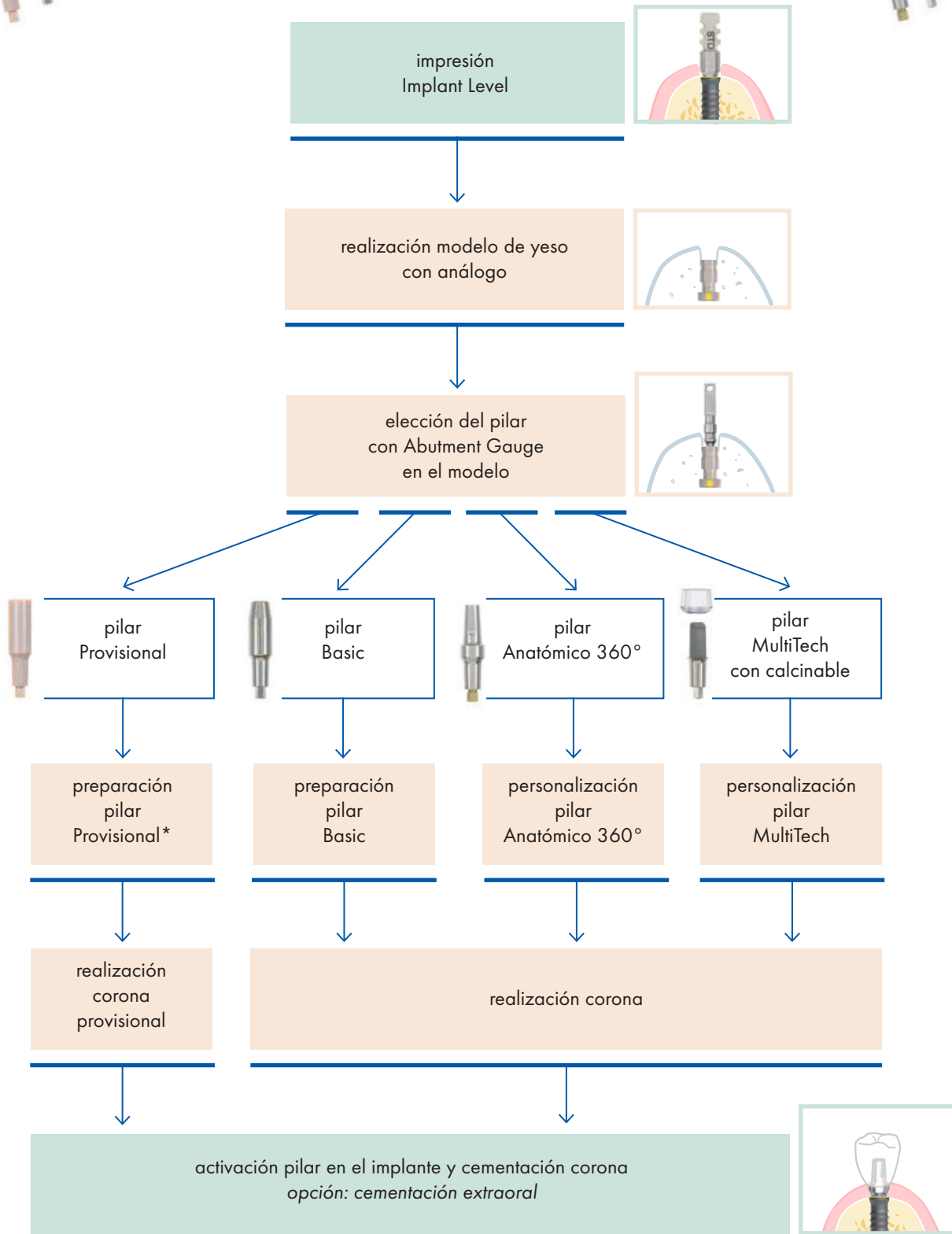

*Se puede elegir y preparar el pilar Provisional y la corona provisional en la clínica.

→ Distingue las fases que pertenecen **AL CLÍNICO**
→ Distingue las fases que pertenecen al laboratorio **DE PRÓTESIS DENTAL**

FLUJO DE TRABAJO PROTÉSICO ANALÓGICO



DIENTE ÚNICO ATORNILLADO - ABUTMENT LEVEL

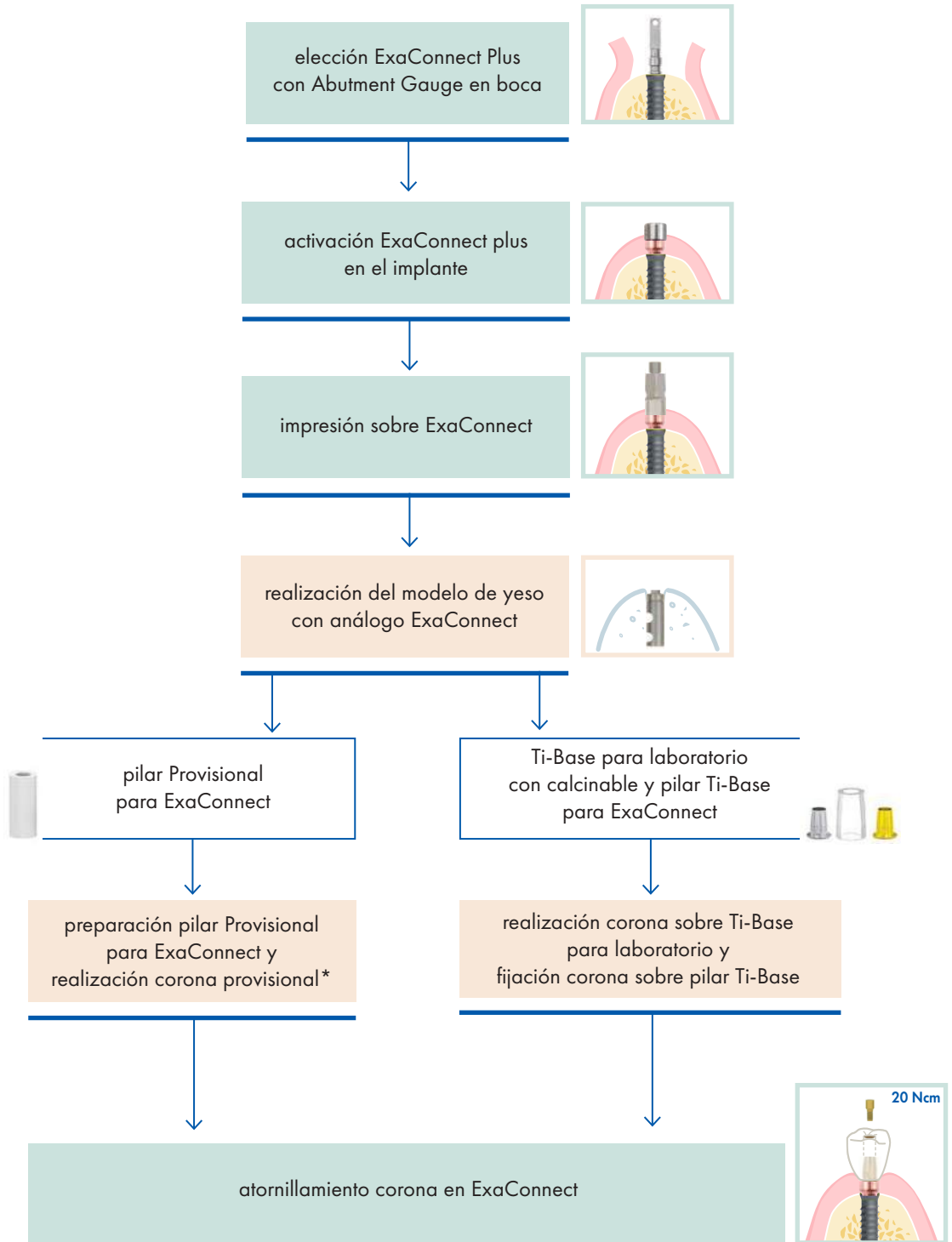

* Se puede preparar el pilar Provisional y la corona provisional en la clínica.

→ Distingue las fases que pertenecen **AL CLÍNICO**
→ Distingue las fases que pertenecen **AL LABORATORIO DE PRÓTESIS DENTAL**

FLUJO DE TRABAJO PROTÉSICO ANALÓGICO



DIENTE ÚNICO ATORNILLADO - IMPLANT LEVEL

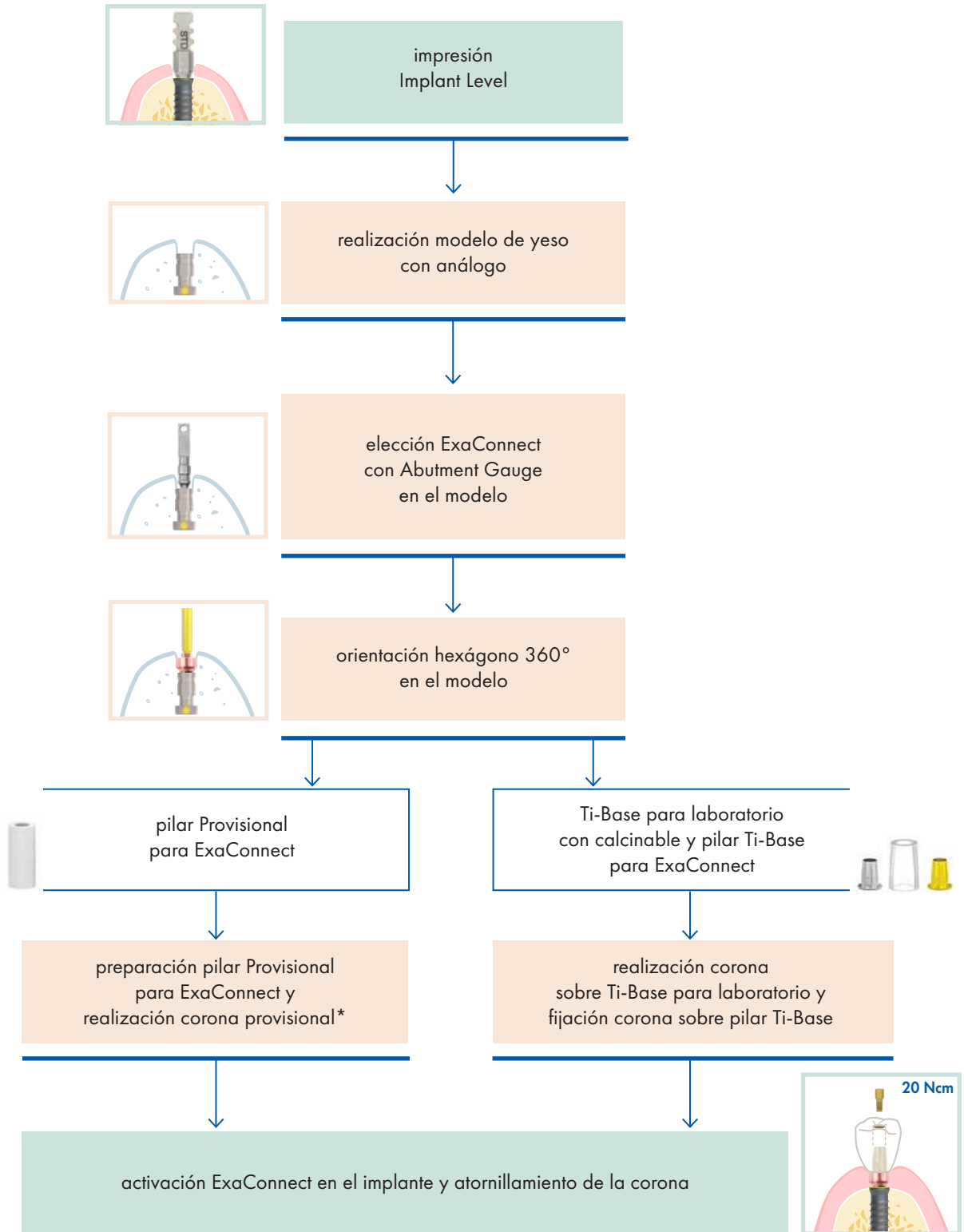

* Se puede preparar el pilar Provisional y la corona provisional en la clínica.

→ Distingue las fases que pertenecen **AL CLÍNICO**
→ Distingue las fases que pertenecen **AL LABORATORIO DE PRÓTESIS DENTAL**

FLUJO DE TRABAJO PROTÉSICO ANALÓGICO

PUENTE CEMENTADO

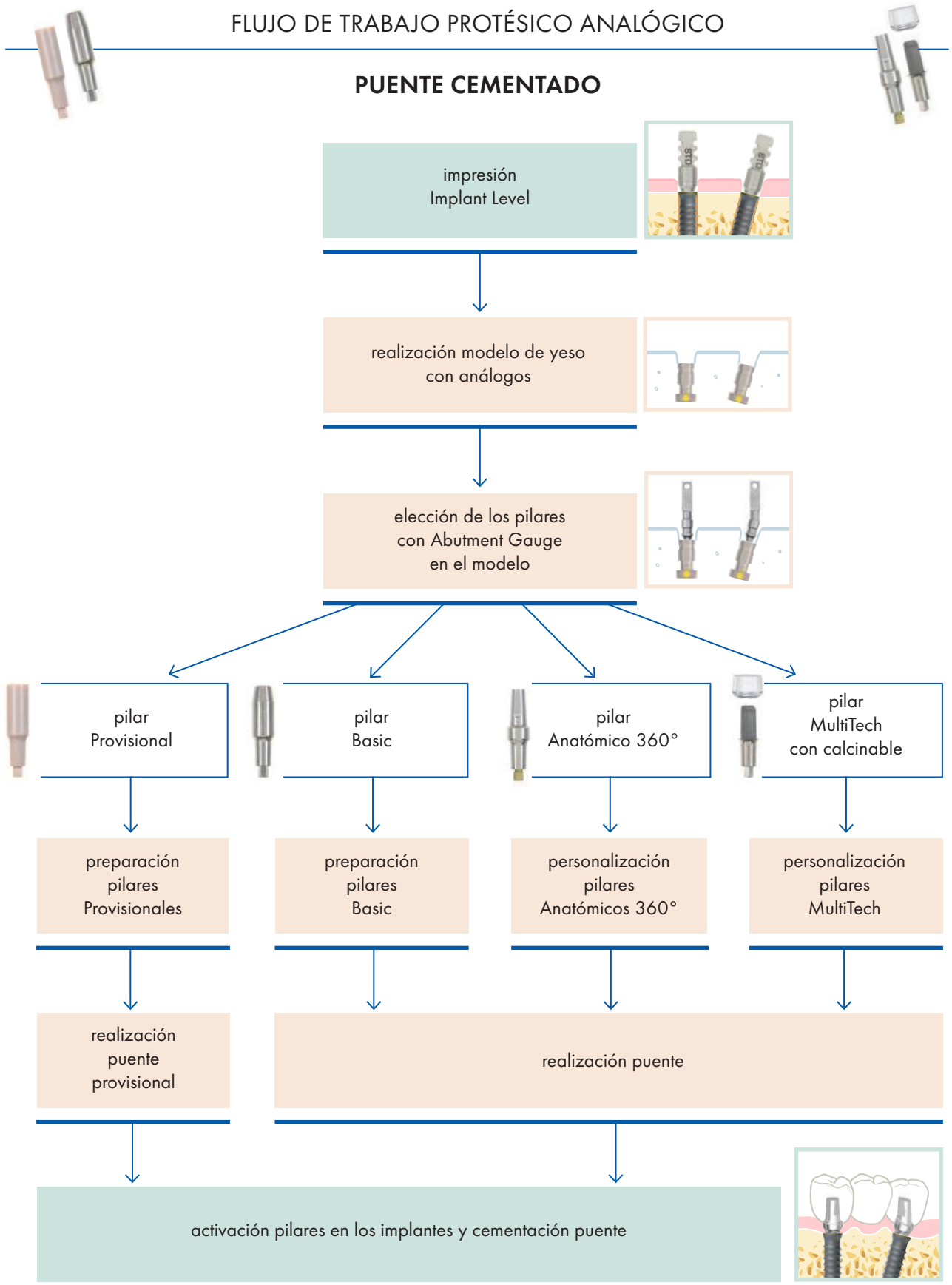

→ Distingue las fases que pertenecen **AL CLÍNICO**
→ Distingue las fases que pertenecen **AL LABORATORIO DE PRÓTESIS DENTAL**

FLUJO DE TRABAJO PROTÉSICO ANALÓGICO



PUENTE ATORNILLADO/BARRA

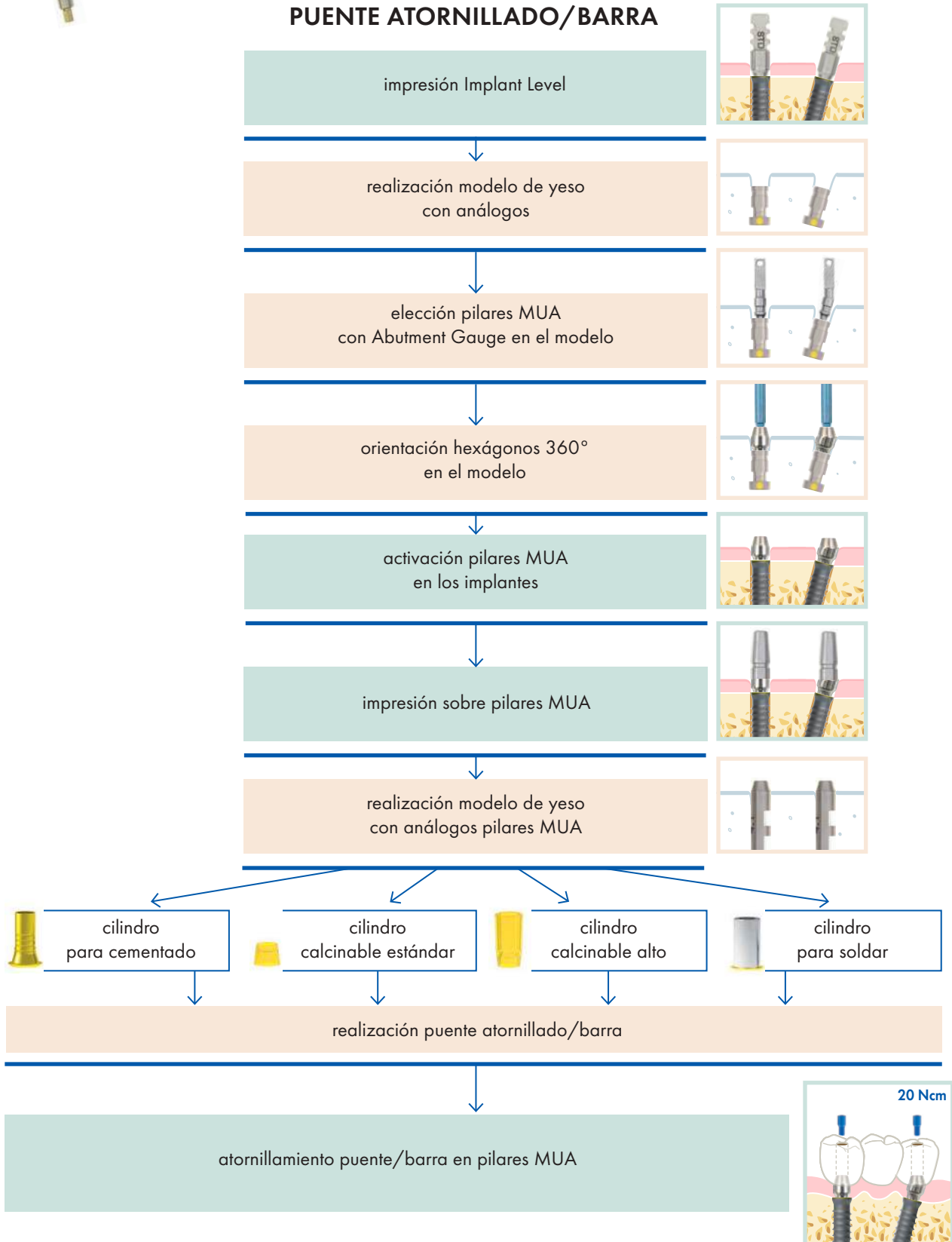

→ Distingue las fases que pertenecen **AL CLÍNICO**
→ Distingue las fases que pertenecen **AL LABORATORIO DE PRÓTESIS DENTAL**

FLUJO DE TRABAJO PROTÉSICO ANALÓGICO



ALL-ON-FOUR CARGA INMEDIATA

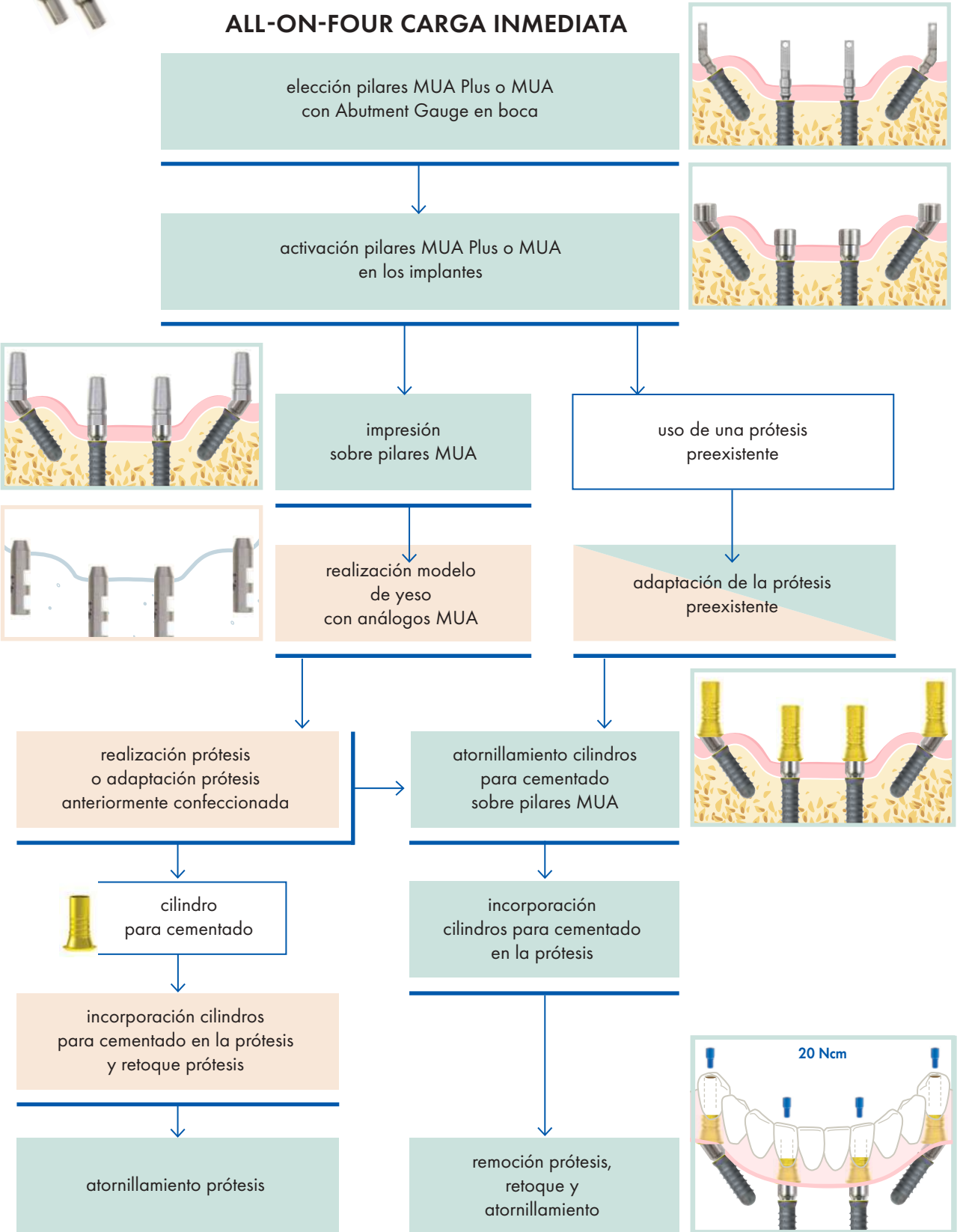

→ Distingue las fases que pertenecen **AL CLÍNICO**
→ Distingue las fases que pertenecen **AL LABORATORIO DE PRÓTESIS DENTAL**

FLUJO DE TRABAJO PROTÉSICO ANALÓGICO

**PUENTE CONOMÉTRICO CON CAPUCHONES WELD
CARGA INMEDIATA**

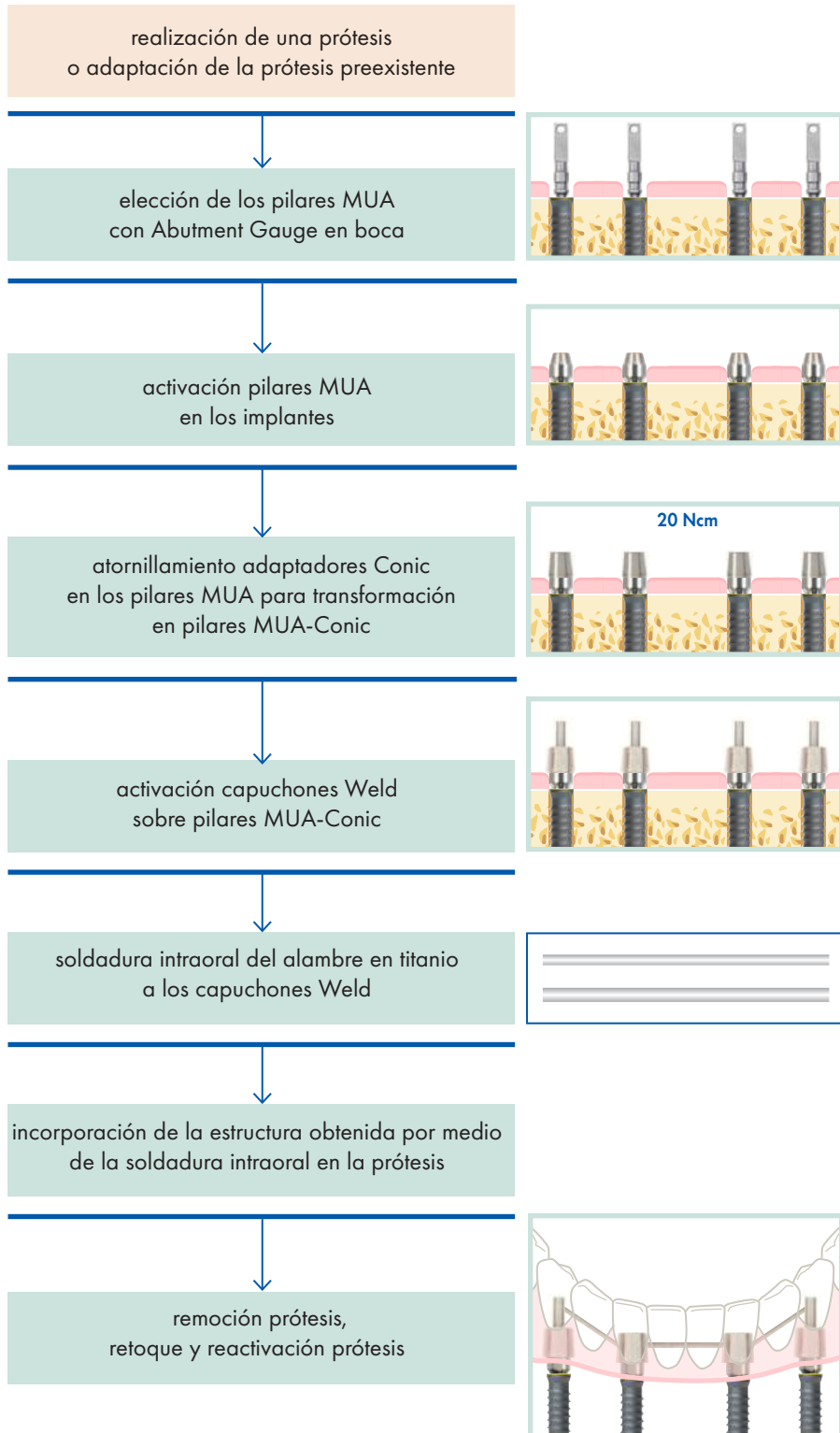

→ Distingue las fases que pertenecen **AL CLÍNICO**
→ Distingue las fases que pertenecen **AL LABORATORIO DE PRÓTESIS DENTAL**

FLUJO DE TRABAJO PROTÉSICO ANALÓGICO

PUENTE CONOMÉTRICO CON CAPUCHONES FIXED

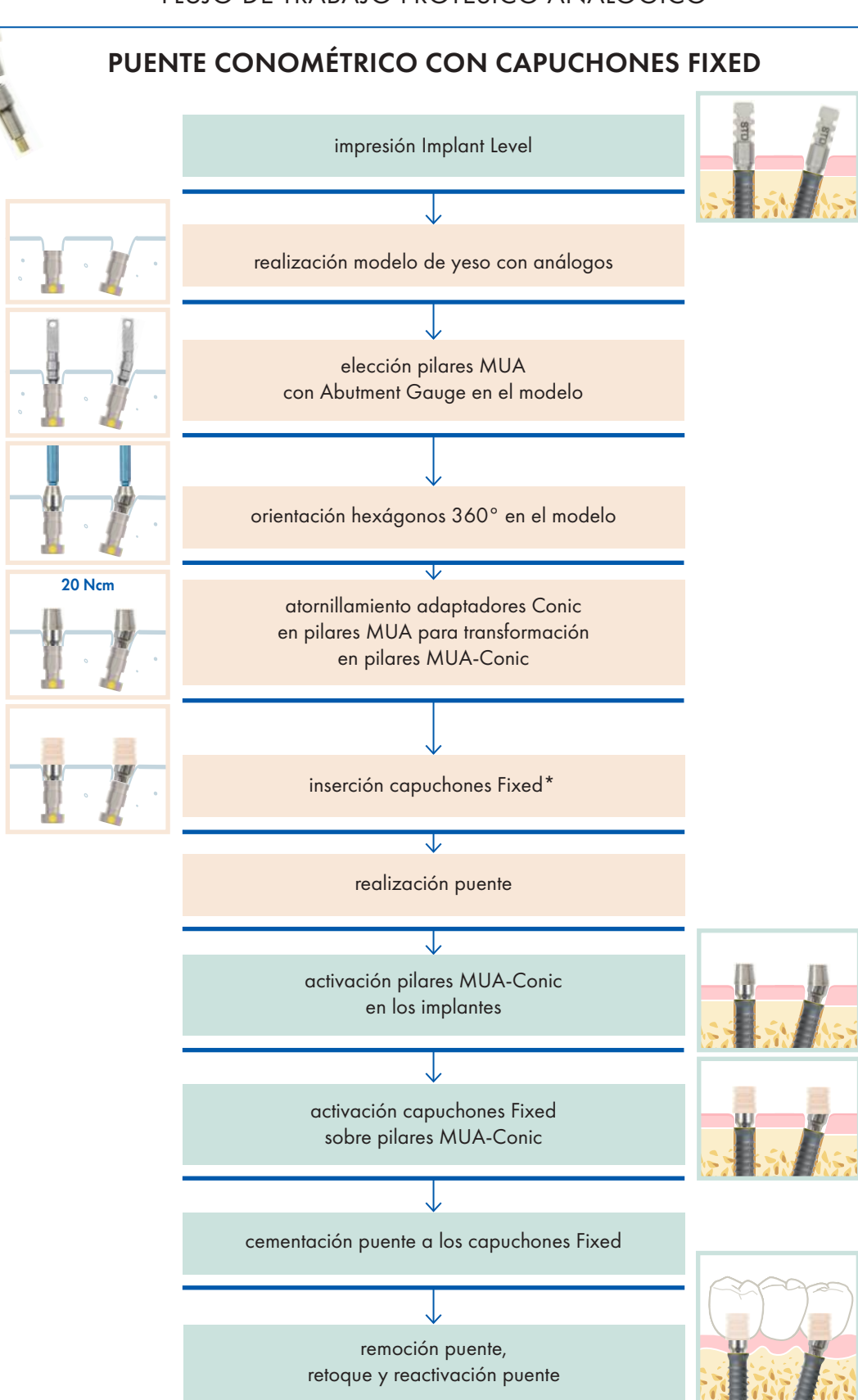

*Es posible combinar el uso del capuchón *Light* para modular la retención de la protesis (ver pg. 79).

→ Distingue las fases que pertenecen **AL CLÍNICO**
→ Distingue las fases que pertenecen **AL LABORATORIO DE PRÓTESIS DENTAL**

FLUJO DE TRABAJO PROTÉSICO ANALÓGICO

FULL-ARCH CONOMÉTRICO CON CAPUCHONES FIXED

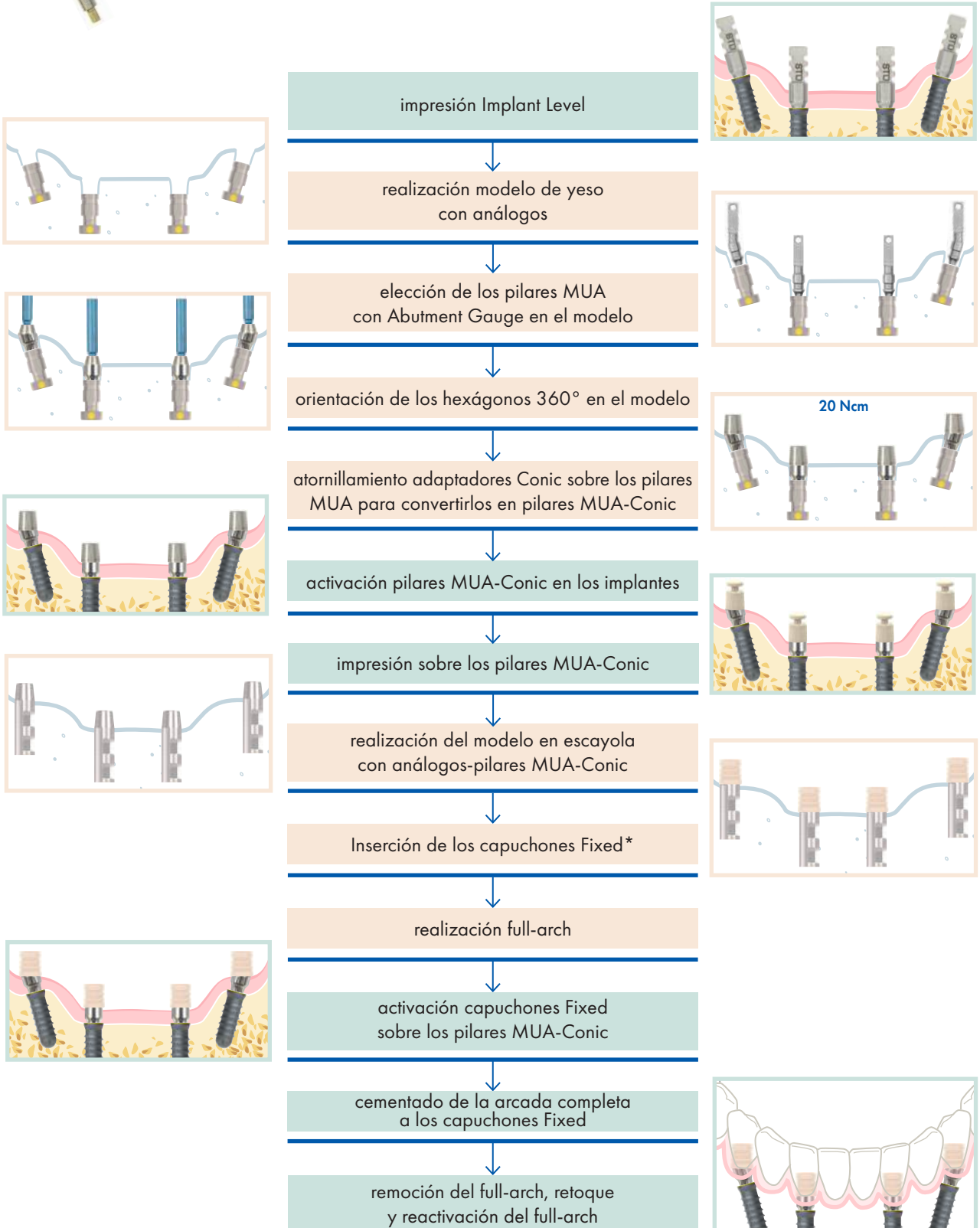

*Es posible combinar el uso del capuchón *Light* para modular la retención de la prótesis (ver pg. 79).

→ Distingue las fases que pertenecen **AL CLÍNICO**
→ Distingue las fases que pertenecen **AL LABORATORIO DE PRÓTESIS DENTAL**

FLUJO DE TRABAJO PROTÉSICO ANALÓGICO



PRÓTESIS REMOVIBLE SOBRE PILARES DE BOLA

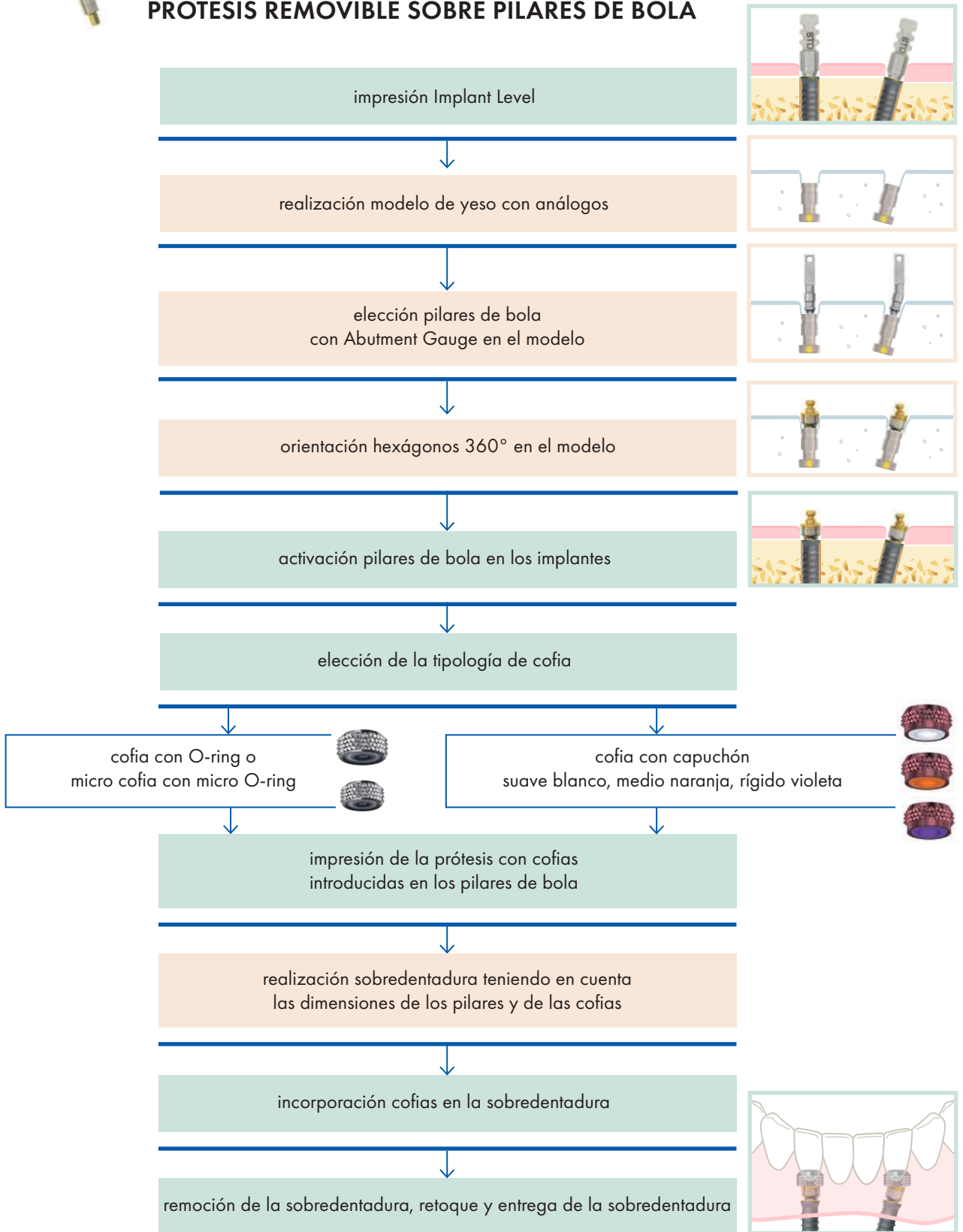

→ Distingue las fases que pertenecen **AL CLÍNICO**
→ Distingue las fases que pertenecen **AL LABORATORIO DE PRÓTESIS DENTAL**

FLUJO DE TRABAJO PROTÉSICO ANALÓGICO

PRÓTESIS CONOMÉTRICA REMOVIBLE

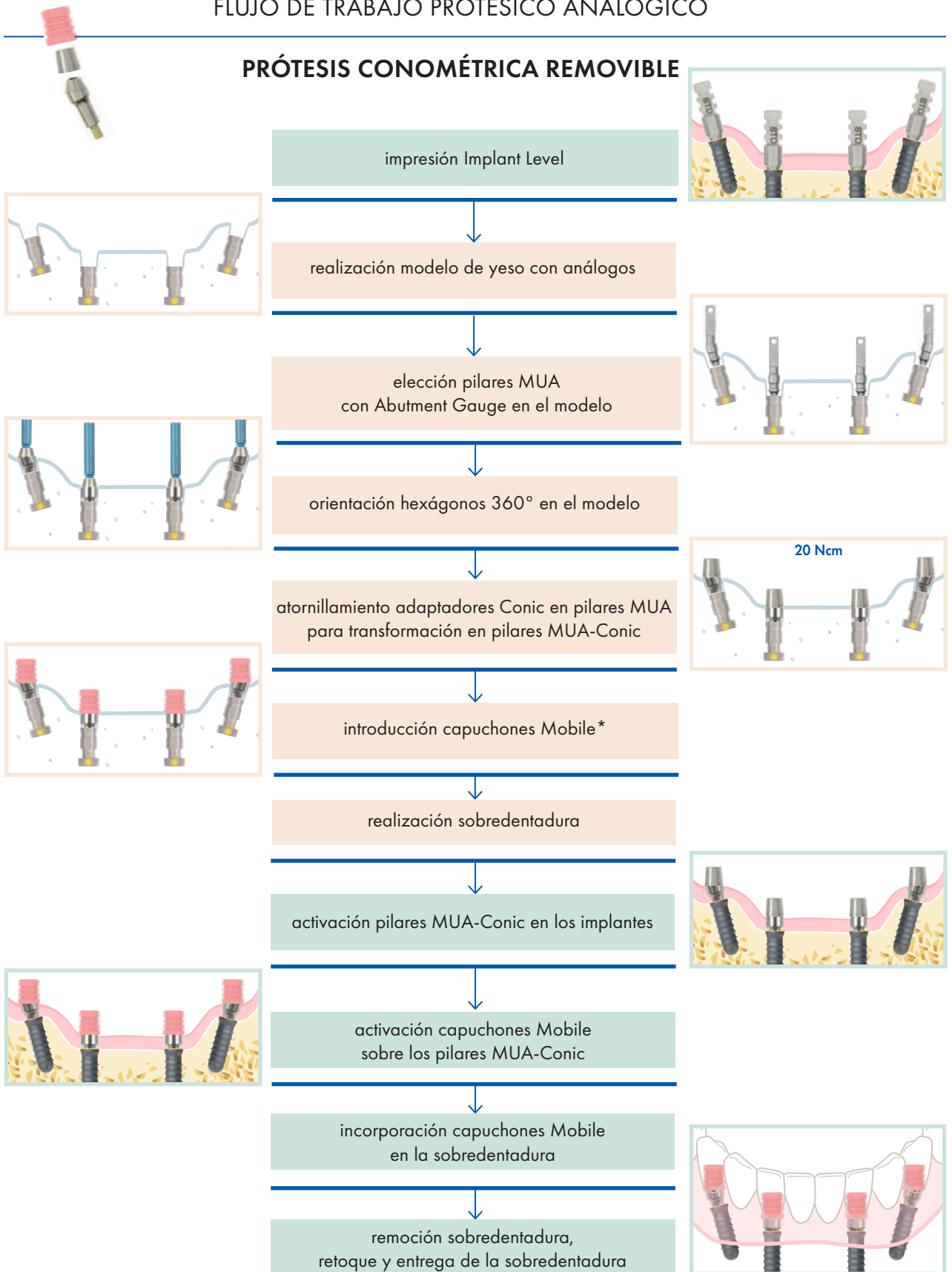

*Es posible combinar el uso del capuchón *Light* para modular la retención de la protesis (ver pg. 79).

→ Distingue las fases que pertenecen **AL CLÍNICO**
→ Distingue las fases que pertenecen **AL LABORATORIO DE PRÓTESIS DENTAL**

FLUJO DE TRABAJO PROTÉSICO DIGITAL



DIENTE ÚNICO CEMENTADO

TECNICA CHAIRSIDE

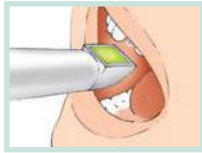

impresión óptica intraoral
Implant Level*



selección pilar Ti-Base **,
planeación y fresado CAD-CAM

cementación corona monolítica
sobre pilares Ti-Base



activación en el implante



*Orientar el Scan Post de manera que la marca negra se posicione en lado vestibular.

** Consultar sobre el sitio Leone en la sección de implantología el listado de los softwares CAD-CAM dentales donde los pilares indicados son presentes y descargar la librería actualizada.

→ Distingue las fases que pertenecen **AL CLÍNICO** → Distingue las fases que pertenecen **AL LABORATORIO DE PRÓTESIS DENTAL**

FLUJO DE TRABAJO PROTÉSICO DIGITAL



DIENTE ÚNICO CEMENTADO
IMPRESIÓN CONVENCIONAL

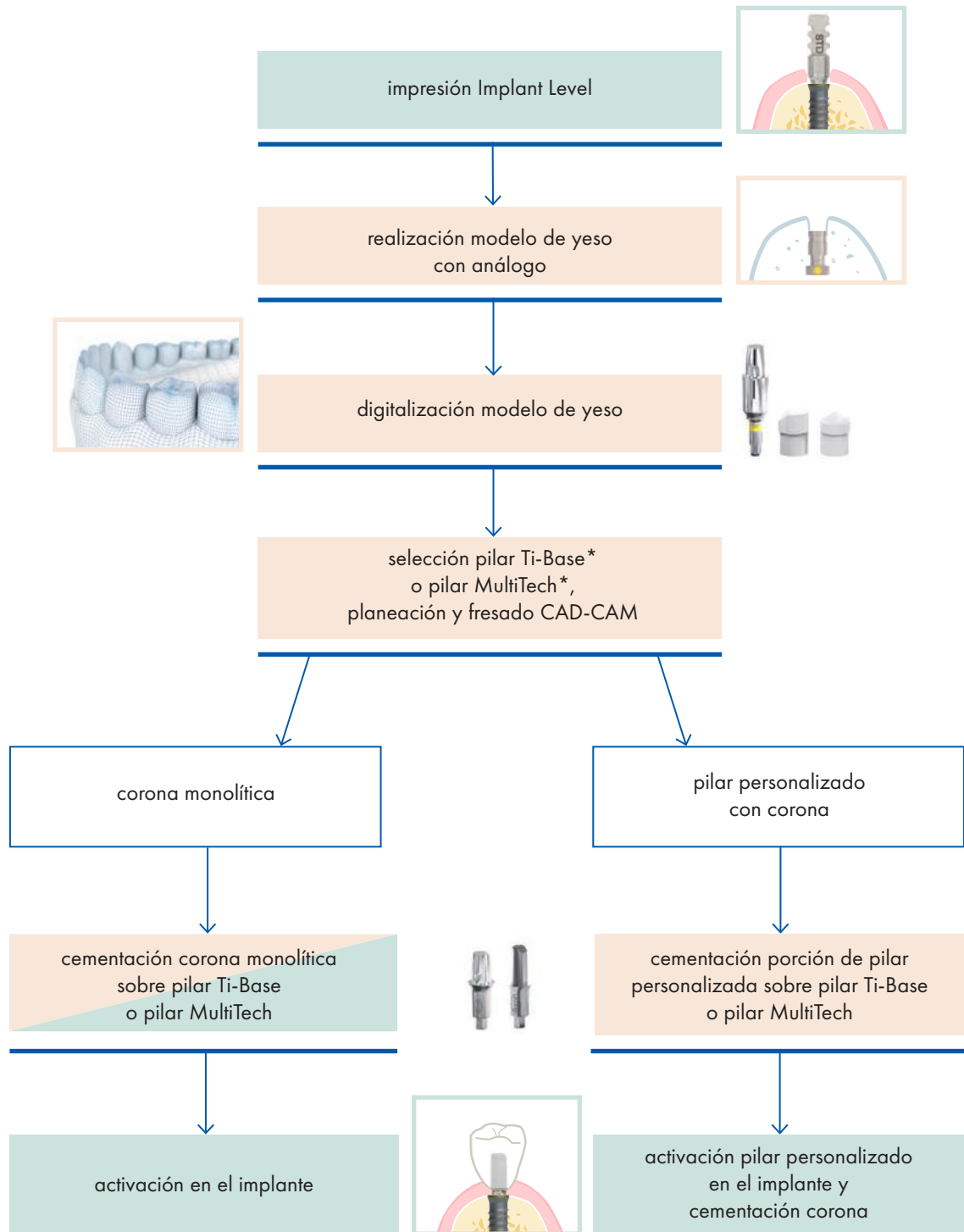

*Consultar sobre el sitio Leone en la sección de implantología el listado de los softwares CAD-CAM dentales donde los pilares indicados son presentes y descargar la librería actualizada.

→ Distingue las fases que pertenecen **AL CLÍNICO**
→ Distingue las fases que pertenecen **AL LABORATORIO DE PRÓTESIS DENTAL**

FLUJO DE TRABAJO PROTÉSICO DIGITAL

PUENTE CEMENTADO/DIENTE ÚNICO CEMENTADO

IMPRESIÓN CONVENCIONAL

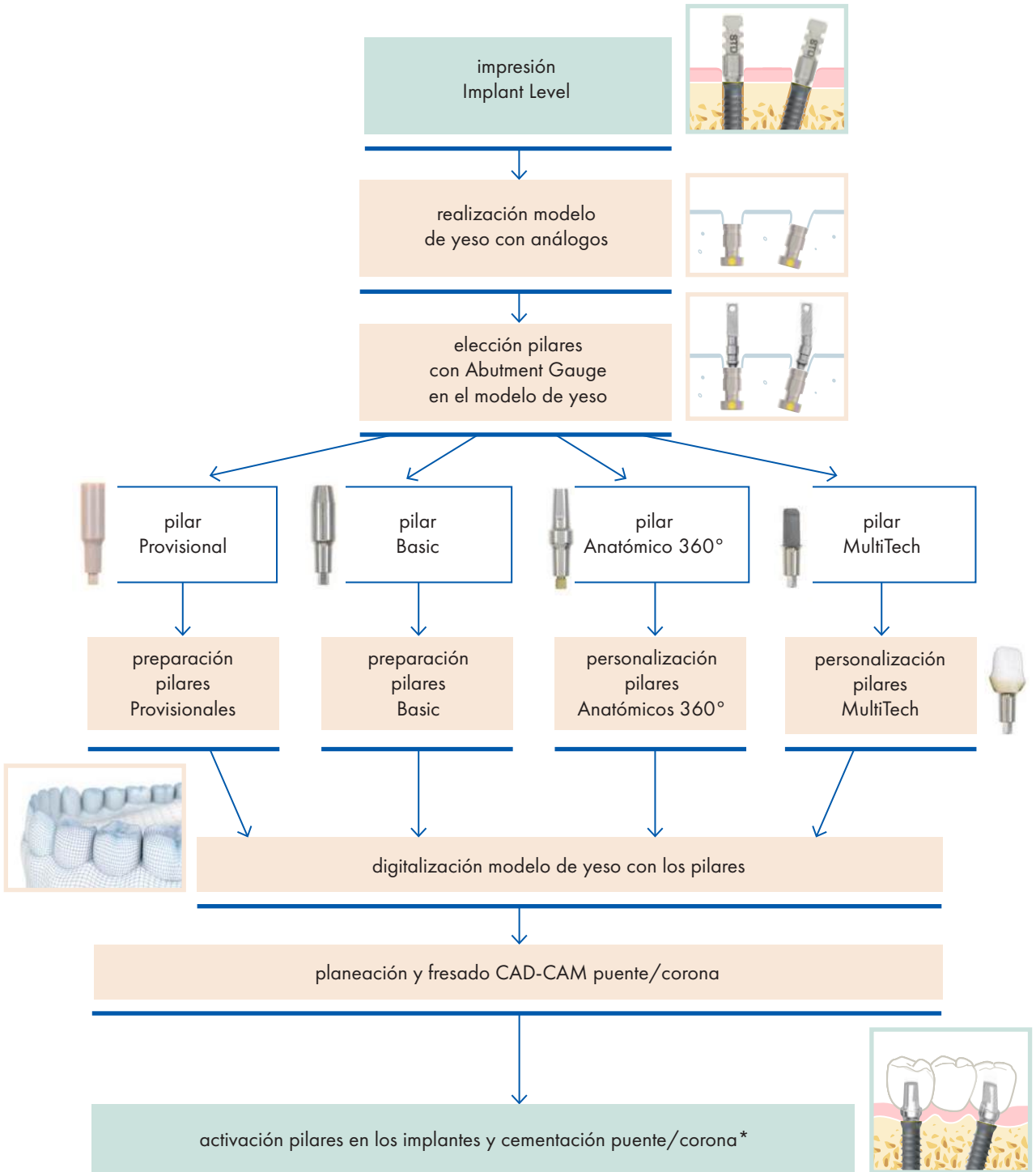

*En caso de coronas únicas, opción: cementado extraoral.

→ Distingue las fases que pertenecen **AL CLÍNICO**
→ Distingue las fases que pertenecen **AL LABORATORIO DE PRÓTESIS DENTAL**

FLUJO DE TRABAJO PROTÉSICO DIGITAL

PUENTE CEMENTADO/DIENTE ÚNICO CEMENTADO

IMPRESIÓN DIGITAL

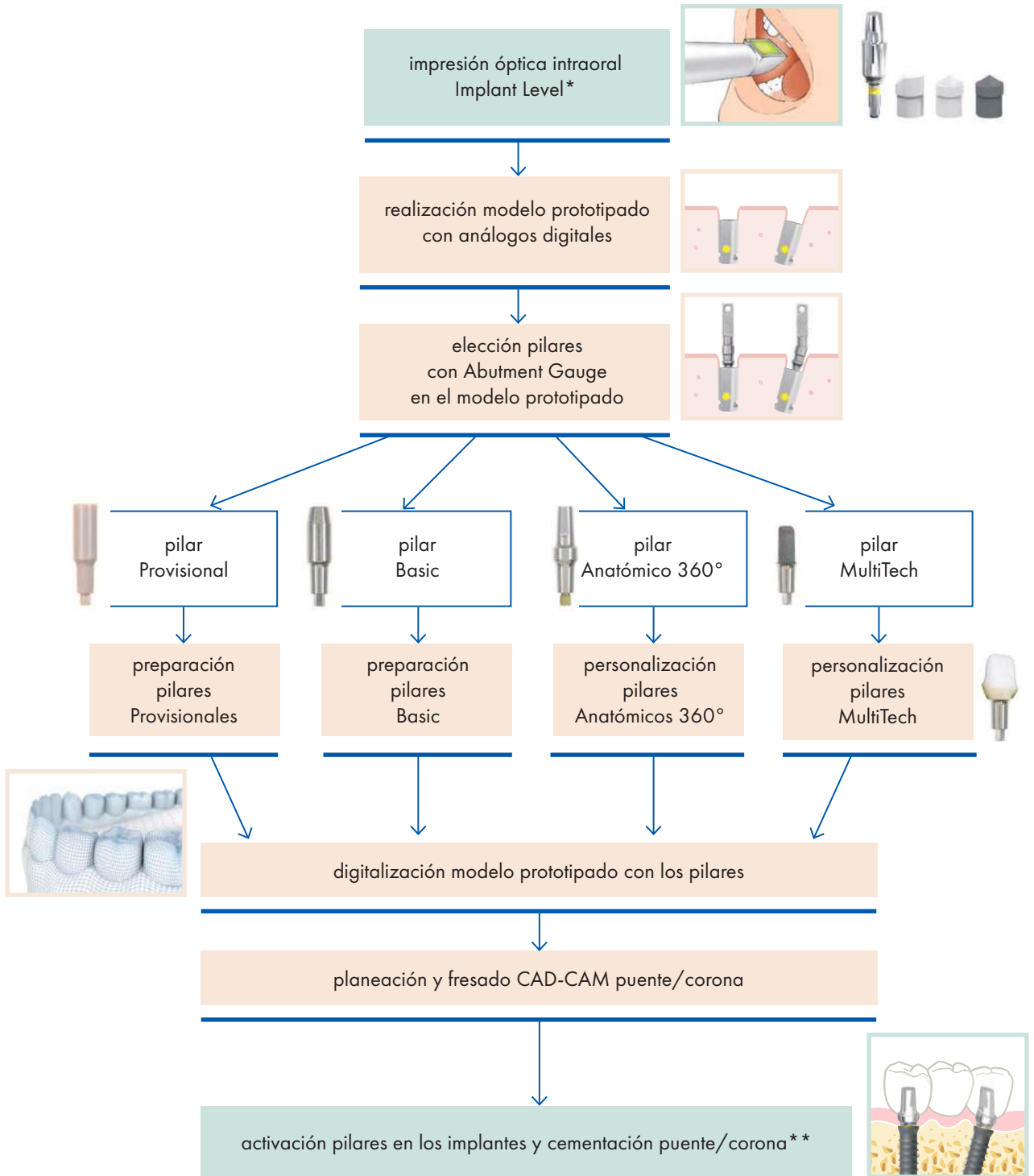

*Orientar el Scan Post de manera que la muesca se posicione en lado vestibular.

**En caso de coronas únicas, opción: cementado extraoral.

→ Distingue las fases que pertenecen **AL CLÍNICO**
→ Distingue las fases que pertenecen **AL LABORATORIO DE PRÓTESIS DENTAL**

FLUJO DE TRABAJO PROTÉSICO DIGITAL



DIENTE ÚNICO ATORNILLADO - ABUTMENT LEVEL

TECNICA CHAIRSIDE

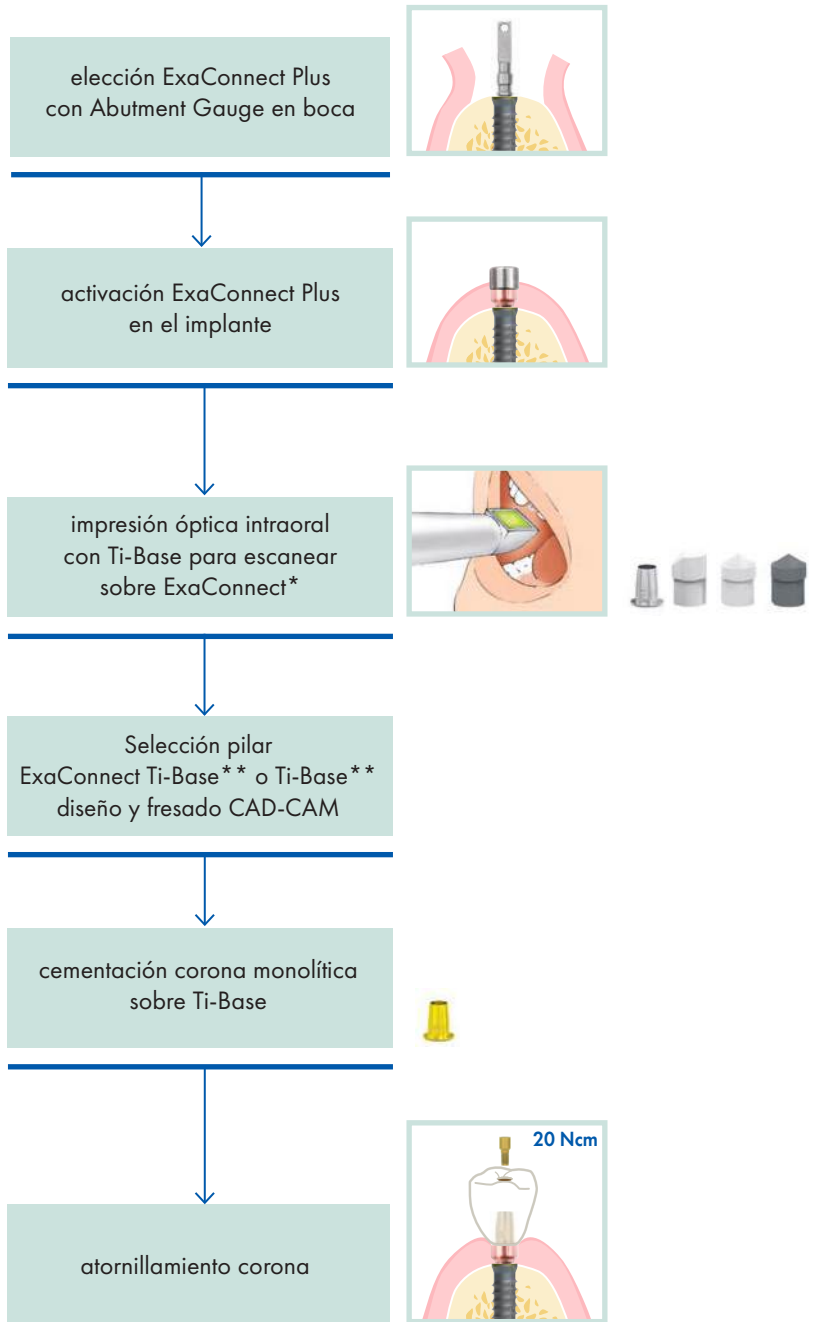

*Orientar el Ti-Base de escaneo de modo que el diente sea en el aspecto vestibular.

** Consultar sobre el sitio Leone en la sección de implantología el listado de los softwares CAD-CAM dentales donde los pilares indicados son presentes y descargar la librería actualizada.

→ Distingue las fases que pertenecen **AL CLÍNICO**
→ Distingue las fases que pertenecen **AL LABORATORIO DE PRÓTESIS DENTAL**



FLUJO DE TRABAJO PROTÉSICO DIGITAL

DIENTE ÚNICO ATORNILLADO - ABUTMENT LEVEL

IMPRESIÓN CONVENCIONAL

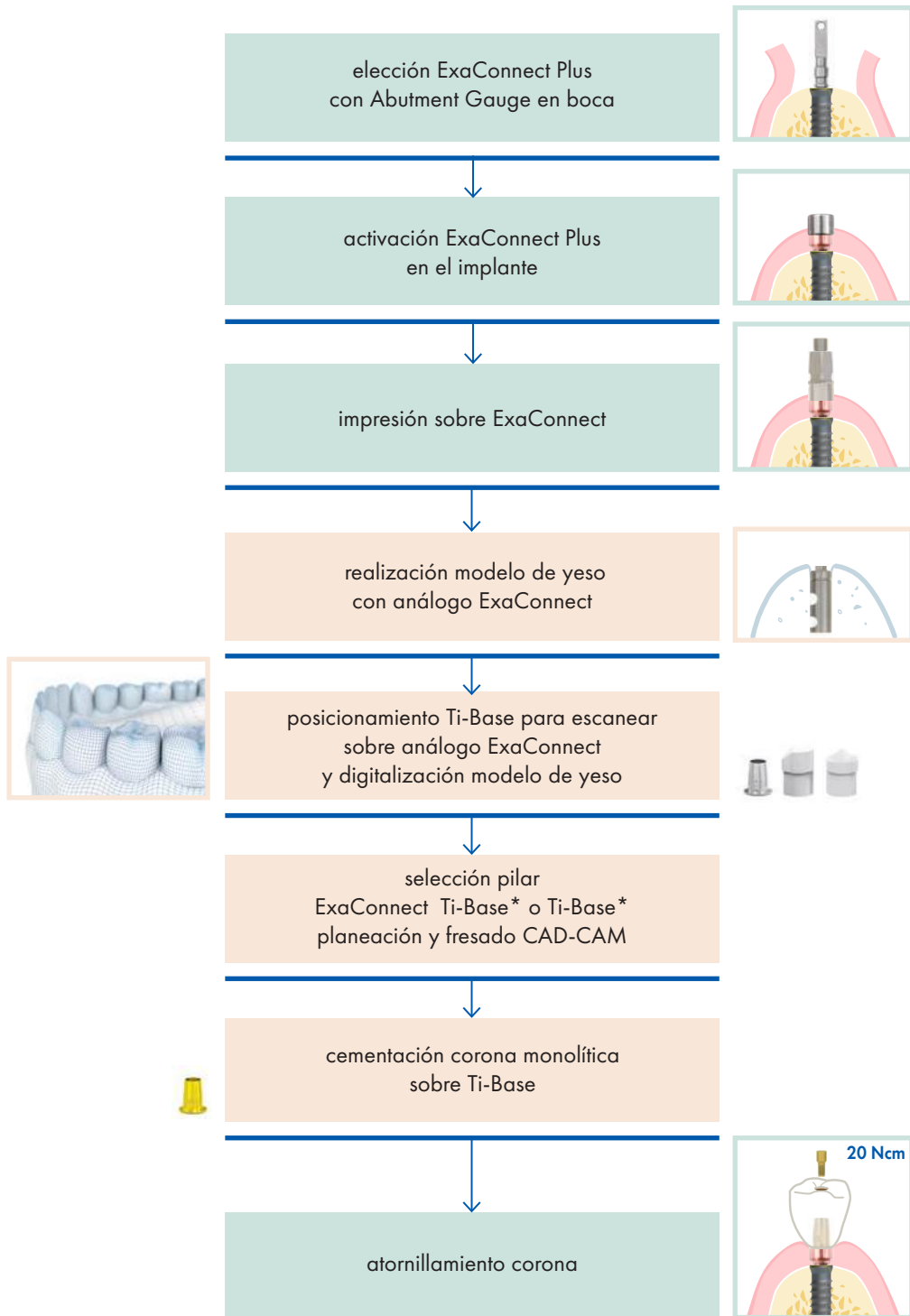

*Consultar sobre el sitio Leone en la sección de implantología el listado de los softwares CAD-CAM dentales donde los pilares indicados son presentes y descargar la librería actualizada.

→ Distingue las fases que pertenecen **AL CLÍNICO**
→ Distingue las fases que pertenecen **AL LABORATORIO DE PRÓTESIS DENTAL**

FLUJO DE TRABAJO PROTÉSICO DIGITAL



DIENTE ÚNICO ATORNILLADO - IMPLANT LEVEL

IMPRESIÓN CONVENCIONAL

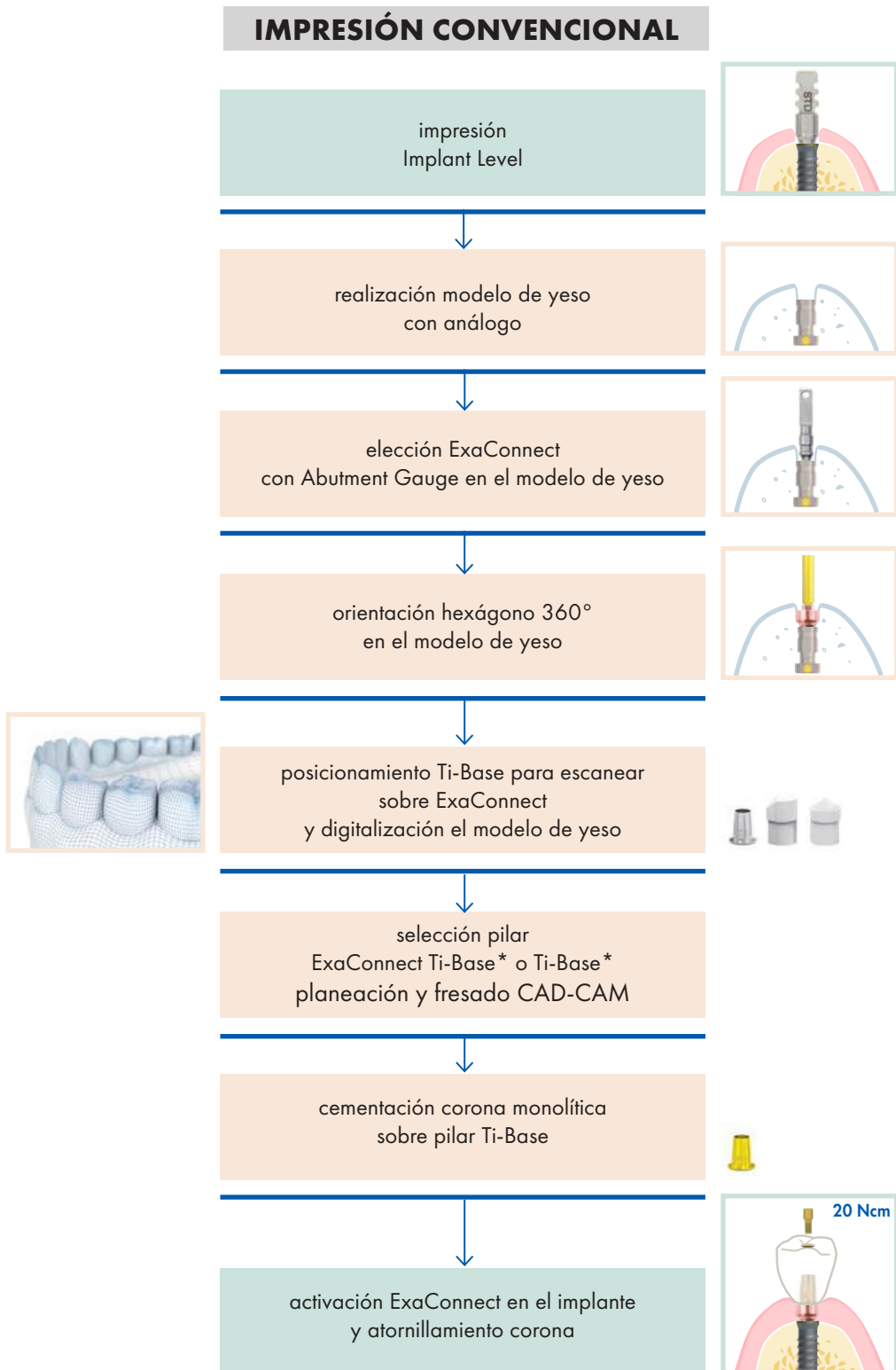

*Consultar sobre el sitio Leone en la sección de implantología el listado de los softwares CAD-CAM dentales donde los pilares indicados son presentes y descargar la librería actualizada.

→ Distingue las fases que pertenecen **AL CLÍNICO**
→ Distingue las fases que pertenecen **AL LABORATORIO DE PRÓTESIS DENTAL**

FLUJO DE TRABAJO PROTÉSICO DIGITAL



DIENTE ÚNICO ATORNILLADO - IMPLANT LEVEL

IMPRESIÓN DIGITAL

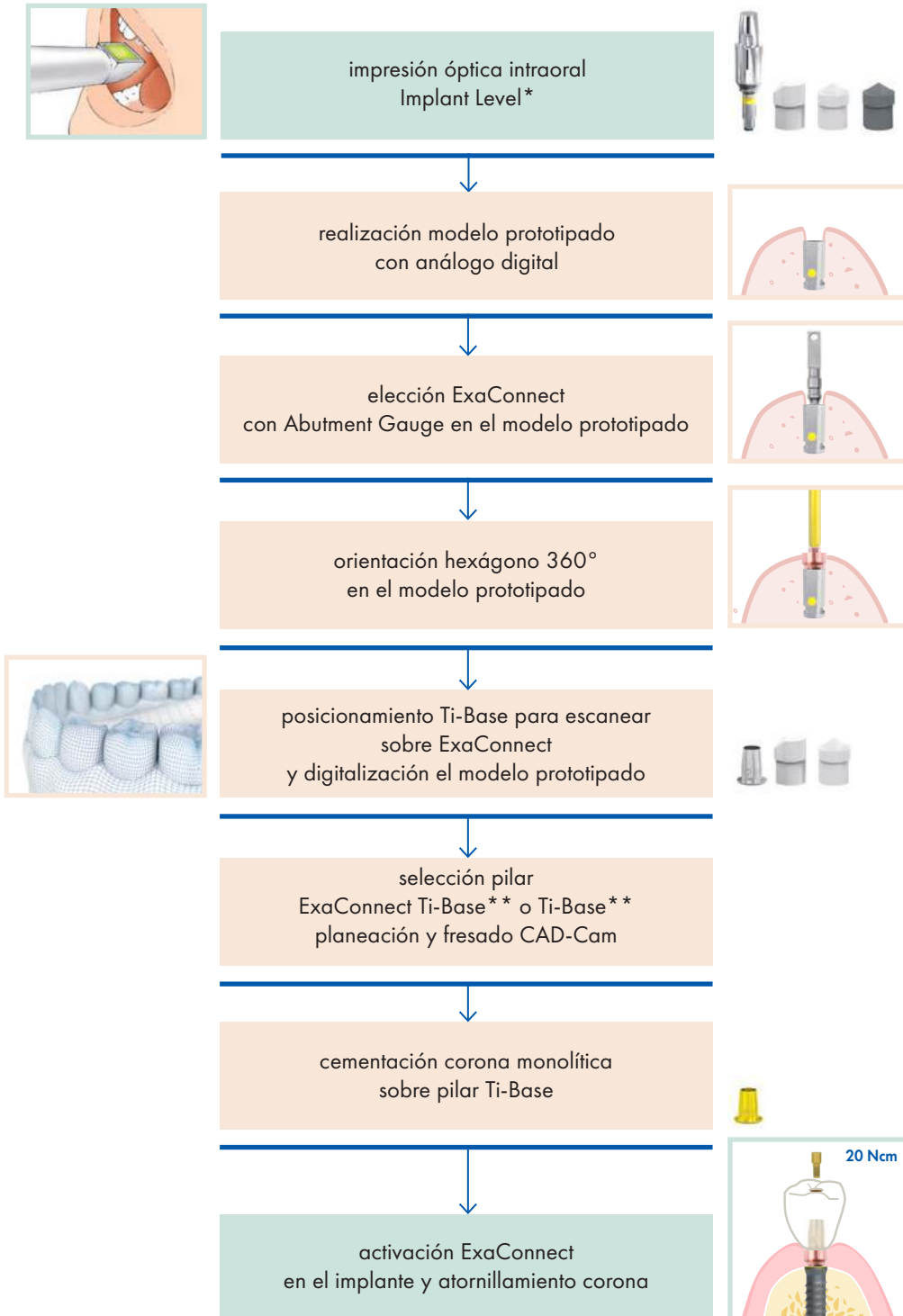

*Orientar el Scan Post de manera que la muesca se posicione en lado vestibular.

** Consultar sobre el sitio Leone en la sección de implantología el listado de los softwares CAD-CAM dentales donde los pilares indicados son presentes y descargar la librería actualizada.

→ Distingue las fases que pertenecen **AL CLÍNICO**
→ Distingue las fases que pertenecen **AL LABORATORIO DE PRÓTESIS DENTAL**

FLUJO DE TRABAJO PROTÉSICO DIGITAL

PUENTE ATORNILLADO/BARRA - IMPLANT LEVEL

IMPRESIÓN CONVENCIONAL

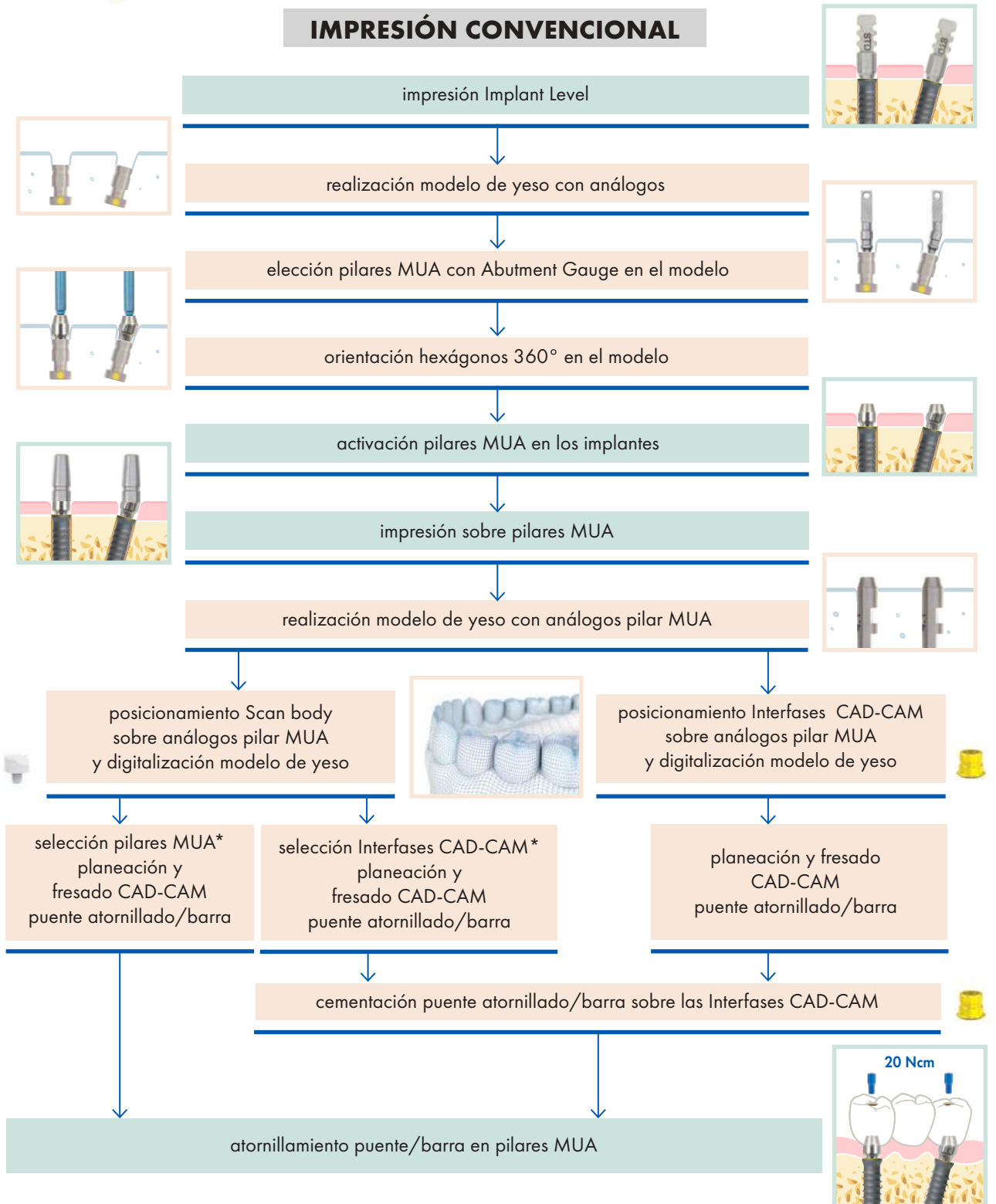

*Consultar sobre el sitio Leone en la sección de implantología el listado de los softwares CAD-CAM dentales donde los pilares indicados son presentes y descargar la librería actualizada.

→ Distingue las fases que pertenecen **AL CLÍNICO**
→ Distingue las fases que pertenecen **AL LABORATORIO DE PRÓTESIS DENTAL**

FLUJO DE TRABAJO PROTÉSICO DIGITAL



PUENTE ATORNILLADO/BARRA - ABUTMENT LEVEL

IMPRESIÓN CONVENCIONAL

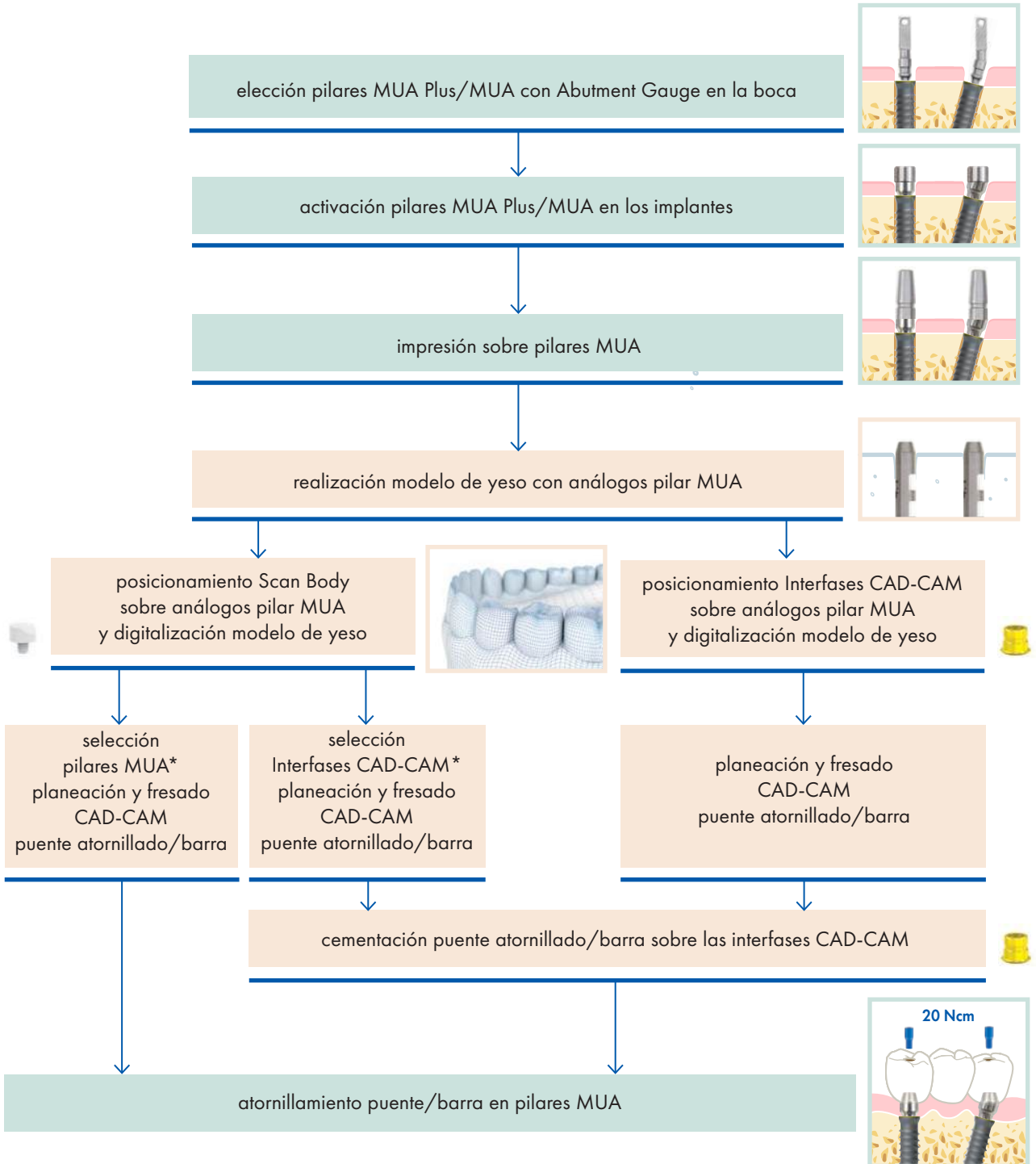

*Consultar sobre el sitio Leone en la sección de implantología el listado de los softwares CAD-CAM dentales donde los pilares indicados son presentes y descargar la librería actualizada.

→ Distingue las fases que pertenecen **AL CLÍNICO**
→ Distingue las fases que pertenecen **AL LABORATORIO DE PRÓTESIS DENTAL**



FLUJO DE TRABAJO PROTÉSICO DIGITAL

PUENTE ATORNILLADO/BARRA - ABUTMENT LEVEL

IMPRESIÓN DIGITAL

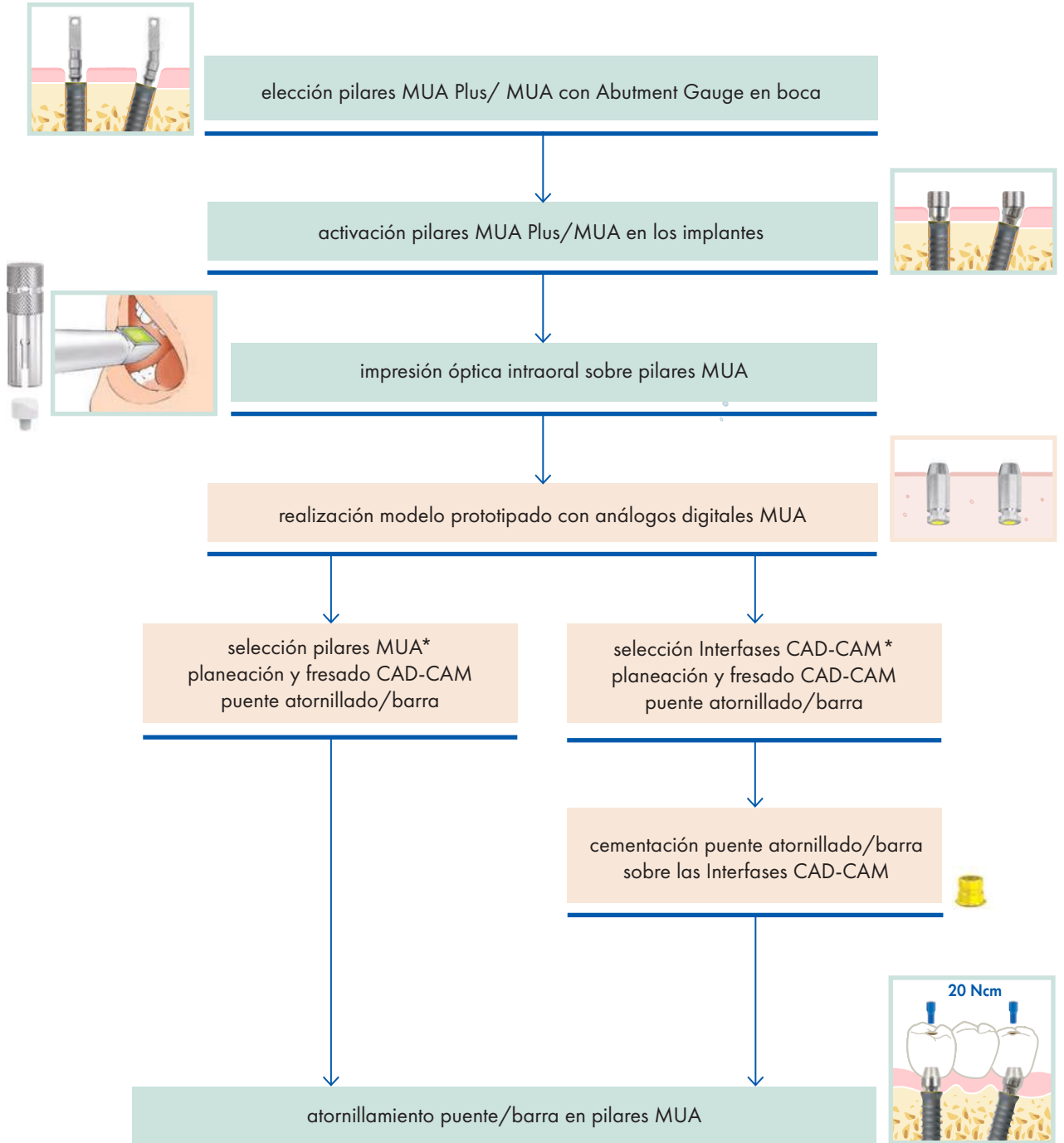

*Consultar sobre el sitio Leone en la sección de implantología el listado de los softwares CAD-CAM dentales donde los pilares indicados son presentes y descargar la librería actualizada.

→ Distingue las fases que pertenecen **AL CLÍNICO**
→ Distingue las fases que pertenecen **AL LABORATORIO DE PRÓTESIS DENTAL**

FLUJO DE TRABAJO PROTÉSICO DIGITAL

PUENTE CONOMETRICO CON CAPUCHONES FIXED

IMPRESIÓN DIGITAL

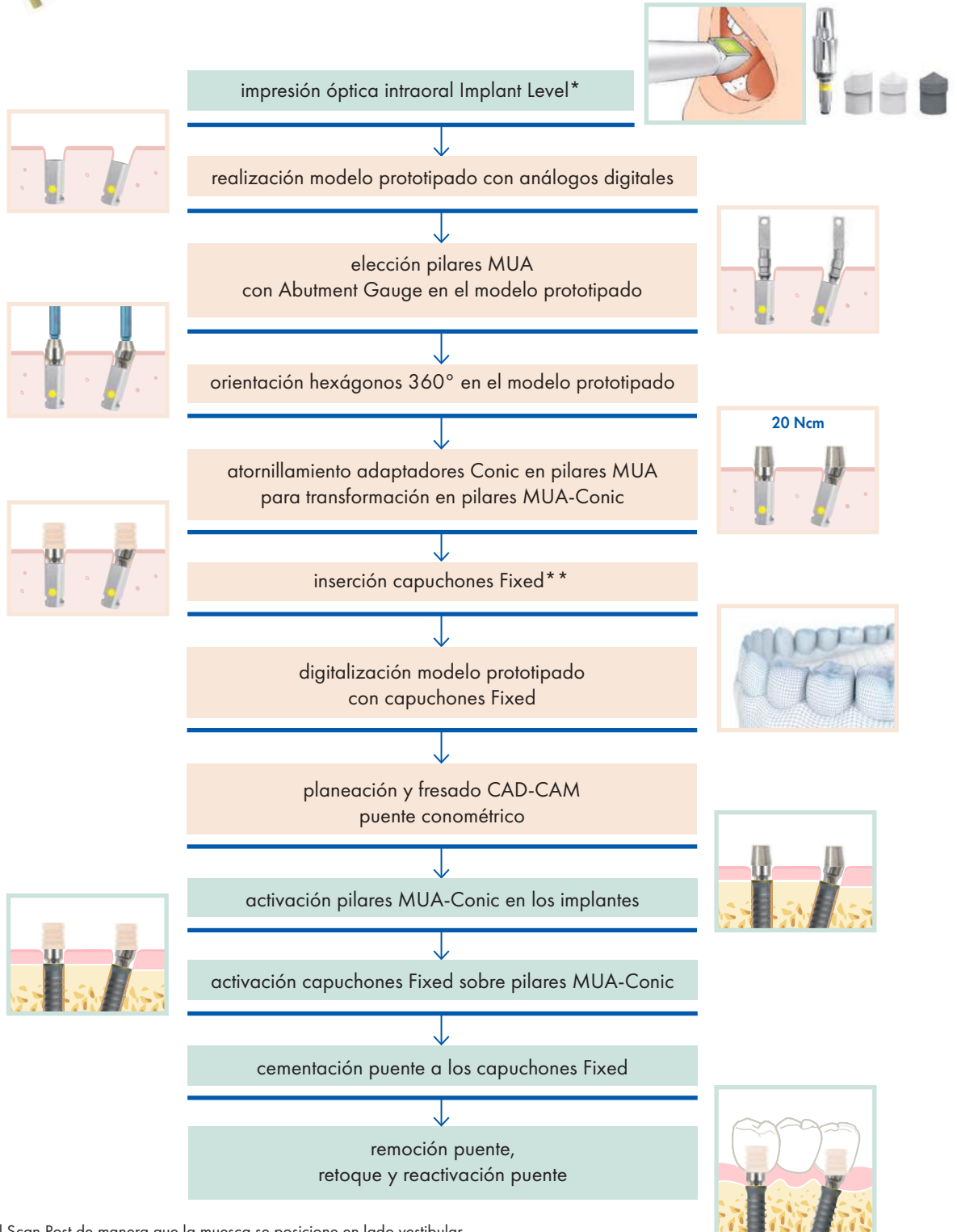

*Orientar el Scan Post de manera que la muesca se posicione en lado vestibular.

** Es posible combinar el uso del capuchón *Light* para modular la retención de la prótesis (ver pg. 79).

→ Distingue las fases que pertenecen **AL CLÍNICO**
→ Distingue las fases que pertenecen **AL LABORATORIO DE PRÓTESIS DENTAL**

FLUJO DE TRABAJO PROTÉSICO DIGITAL

PUENTE CONOMÉTRICO CON CAPUCHONES FIXED

IMPRESIÓN CONVENCIONAL

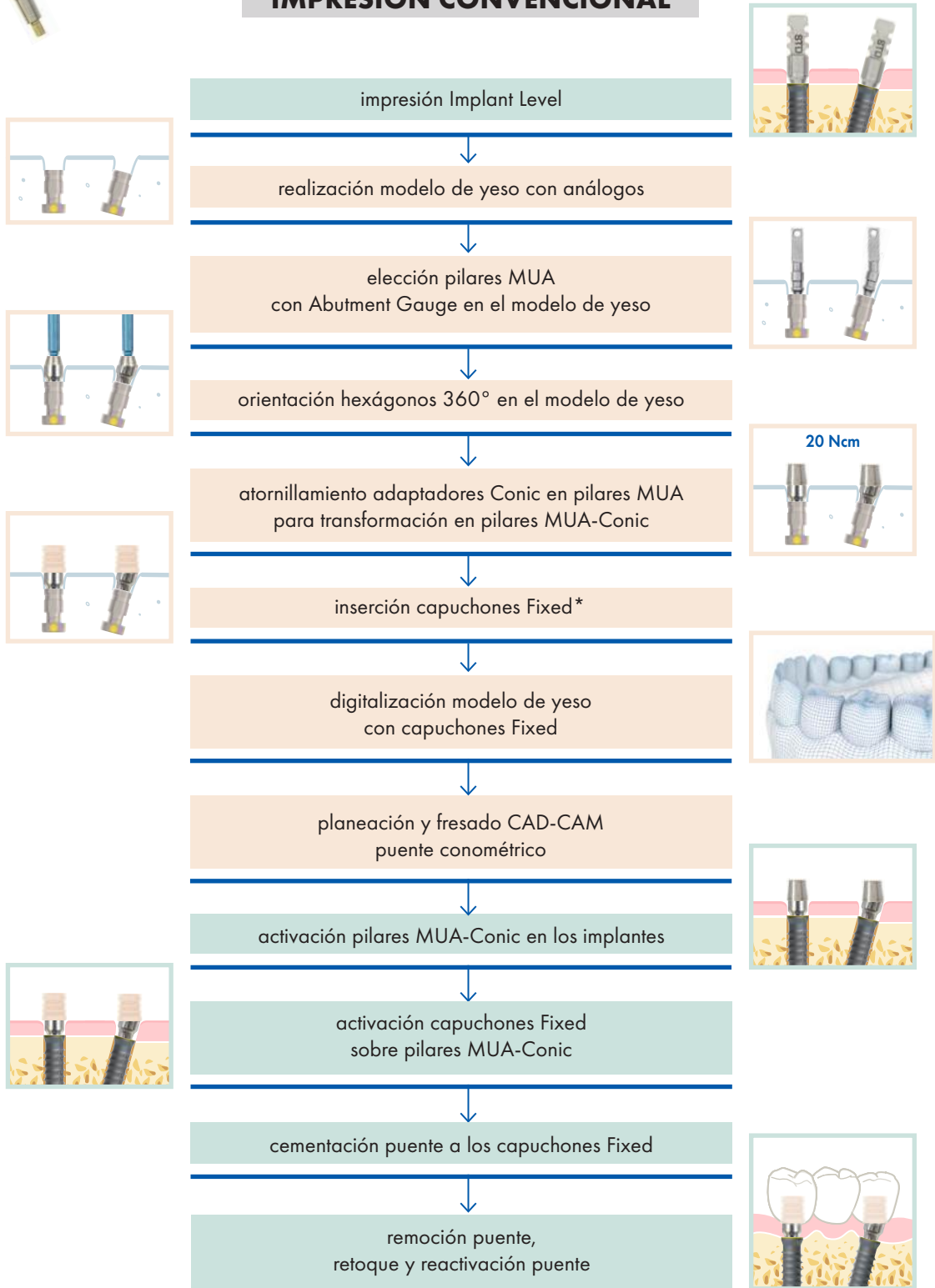

*Es posible combinar el uso del capuchón *Light* para modular la retención de la prótesis (ver pg. 79).

→ Distingue las fases que pertenecen **AL CLÍNICO**
→ Distingue las fases que pertenecen **AL LABORATORIO DE PRÓTESIS DENTAL**

FLUJO DE TRABAJO PROTÉSICO DIGITAL

FULL-ARCH CONOMÉTRICO CON CAPUCHONES FIXED



IMPRESIÓN CONVENCIONAL

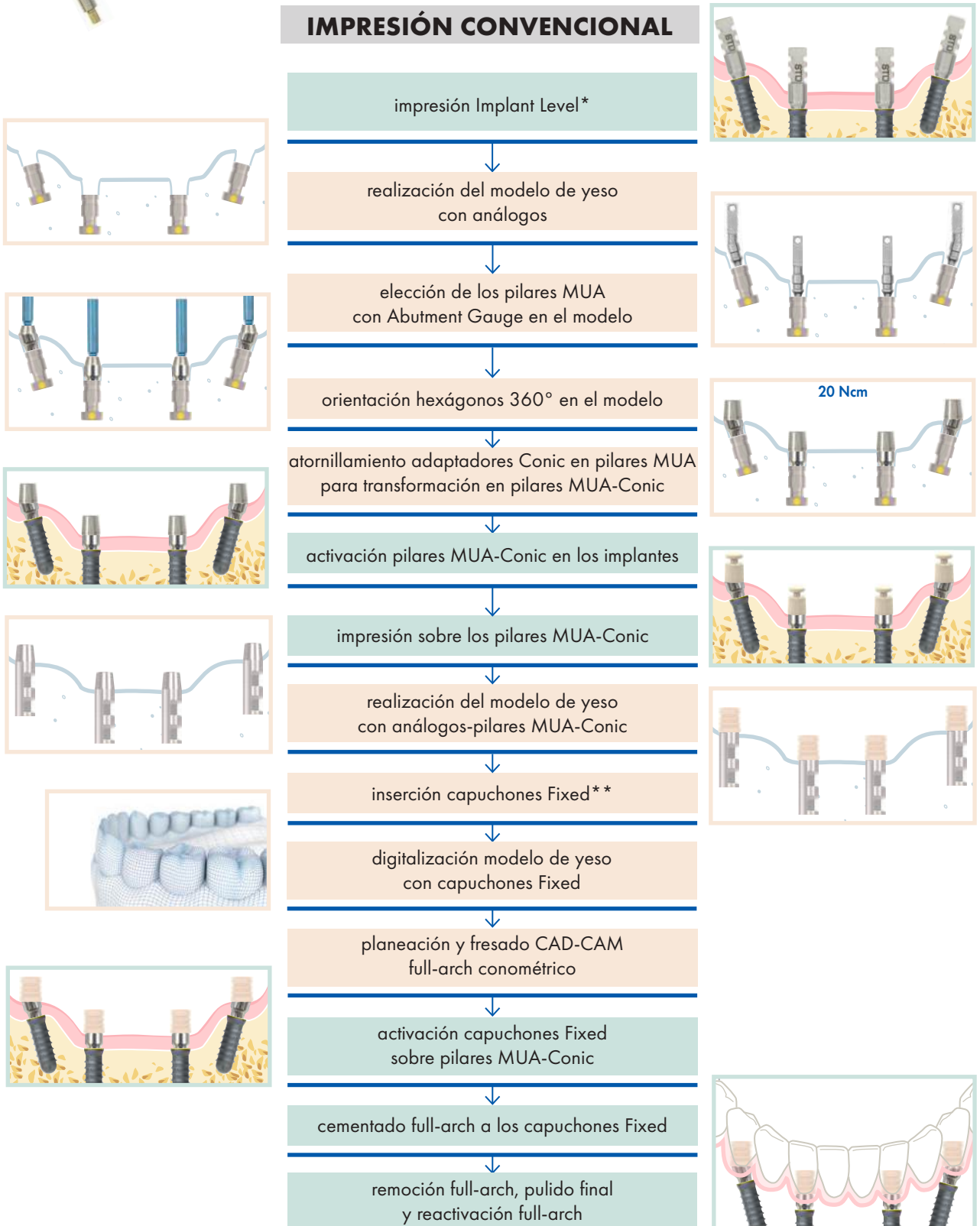

* Alternativamente es posible tomar una impresión óptica intraoral Implant Level.

** Es posible combinar el uso del capuchón Light para modular la retención de la prótesis (ver pg. 79).

→ Distingue las fases que pertenecen AL CLÍNICO → Distingue las fases que pertenecen AL LABORATORIO DE PRÓTESIS DENTAL

MONOIMPLANTES PARA SOBREDENTADURA O-RING



MONOIMPLANTES



Ideales para

- la estabilización de sobredentaduras en el maxilar inferior edéntulo o atrófico

Características

- fabricados en titanio medical grado 5
- implante con cabeza esférica integrada
- cuello liso y tronco cónico
- geometría cilíndrica de la pared endoósea
- rosca atraumática (normativa ISO 5835)
- superficie HRS (rugosidad $R_a \approx 1 \text{ mm}$)
- único diámetro del implante de 2,7 mm
- 2 alturas del tramo transmucoso (3 - 5 mm)
- 4 longitudes endoóseas (10 - 12 - 14 - 16 mm)

Monoimplante Leone: resistente y mínimamente invasivo

El monoimplante Leone se ha desarrollado para la estabilización de sobredentaduras en el maxilar inferior sobre 4 monoimplantes colocados a nivel de la sínfisis mentoniana, en la región entre los dos orificios. El diámetro reducido de solo 2,7 mm permite una colocación simple y mínimamente invasiva también en mandíbulas atróficas y extremadamente reabsorbidas, logrando, gracias al diseño autorroscante, una óptima estabilidad primaria. Aún el diámetro del implante reducido, dispone de una resistencia a la torsión de más de 140 Ncm. Las pequeñas dimensiones de la micro cofia permiten reutilizar prótesis preexistentes.



Monoimplantes **Ø 2,7** mm
altura tramo transmucoso 3 mm

1:1



Ø (mm)	2,7	2,7	2,7	2,7
longitud (mm)	10	12	14	16
REF	111-2710-13	111-2712-13	111-2714-13	111-2716-13

Monoimplantes **Ø 2,7** mm
altura tramo transmucoso 5 mm

1:1



Ø (mm)	2,7	2,7	2,7	2,7
longitud (mm)	10	12	14	16
REF	111-2710-15	111-2712-15	111-2714-15	111-2716-15

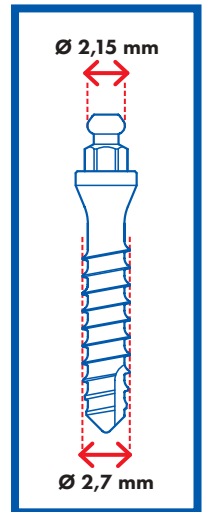

Envase estéril

- 1 monoimplante
- 1 micro cofia con micro O-ring
- 1 anillo distanciador para monoimplantes (blanco)
- 1 anillo distanciador para pilares (gris)

COFIA CON O-RING

- fabricada en titanio medical grado 5
- O-ring premontado internamente
- fuerza de retención 10 N
- esterilizable en autoclave

Envase:

- 1 cofia con O-ring
- 1 anillo distanciador para pilares

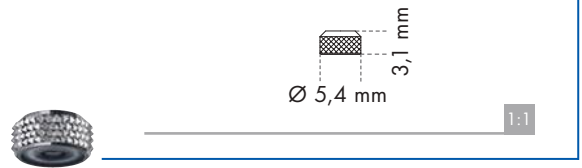
REF **123-0002-00**

O-RING

- fabricado en elastómero
- recambio para la cofia con O-ring
- esterilizable en autoclave

Envase: 10 piezasREF **123-0001-00**

MICRO COFIA CON MICRO O-RING

- fabricada en titanio medical grado 5
- micro O-ring premontado internamente
- fuerza de retención 10 N
- esterilizable en autoclave

Envase:

- 1 micro cofia con micro O-ring
- 1 anillo distanciador para monoimplantes (blanco)
- 1 anillo distanciador para pilares (gris)

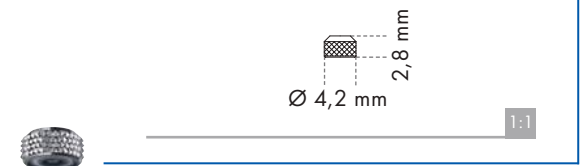
REF **123-0003-00**

MICRO O-RING

- fabricado en elastómero
- recambio para la micro cofia con micro O-ring
- esterilizable en autoclave

Envase: 10 piezasREF **123-0001-01**

ORGANIZER PARA MONOIMPLANTES PARA SOBREDENTADURA O-RING

- 151-2215-20 mucótomo para contrángulo Ø 2,7
- 151-1930-02 fresa lanceolada
- 151-2222-42 fresa piloto larga Ø 2,2 mm
- 156-2002-00 medidor de profundidad
- 156-2004-00 2 pin medidores de espesor gingival
- 156-1015-00 atornillador manual para monoimplantes
- 156-1017-00 racor para pieza de mano



REF **156-0017-00**

MUCOTOMO PARA CONTRANGULO

- fabricado en titanio medical grado 5
- para realizar un opérculo en la mucosa
- Ø 2,7 mm
- con marcas a 3, 5 y 7 mm para verificar el espesor gingival
- esterilizable en autoclave

Envase: 1 pieza



REF **151-2215-20**

PIN MEDIDOR DE ESPESOR GINGIVAL

- fabricado en titanio medical grado 5
- para verificar la altura de los tejidos blandos y el paralelismo de los sitios
- Ø 2,2 mm
- con orificio para la colocación de un hilo de seguridad
- esterilizable en autoclave

Envase: 1 pieza



1:1

REF **156-2004-00**

MEDIDOR DE PROFUNDIDAD

- fabricado en titanio medical grado 5
- para controlar la profundidad del sitio implantar
- Ø 2,2 mm
- con orificio para la colocación de un hilo de seguridad
- esterilizable en autoclave

Envase: 1 pieza



1:1

REF **156-2002-00**

ATORNILLADOR MANUAL PARA MONOIMPLANTES

- fabricado en acero inoxidable y aluminio anodizado
- para completar la inserción del monoimplante
- con abertura hexagonal para el acoplamiento con la cabeza del monoimplante
- con orificio para la colocación de un hilo de seguridad
- esterilizable en autoclave

Envase: 1 pieza



REF **156-1015-00**

RACOR PARA CARRACA

- fabricado en acero inoxidable
- permite el uso de la carraca para la inserción del monoimplante
- esterilizable en autoclave

Envase: 1 pieza



REF **156-1016-00**

RACOR PARA PIEZA DE MANO

- fabricado en acero inoxidable
- permite el uso de la pieza de mano contrángulo para la inserción del monoimplante
- esterilizable en autoclave

Envase: 1 pieza



REF **156-1017-00**

PLANTILLA PARA MONOIMPLANTES O-RING

Para guiar al cirujano en la elección del implante, están representados los diseños técnicos de los monoimplantes con altura de tramo transmucoso de 3 mm en 3 escalas para tomar en cuenta las distorsiones producidas por los instrumentos diagnósticos:

- dimensiones reales 1:1
- aumentadas en un 10%
- aumentadas en un 25%

Envase: 1 pieza

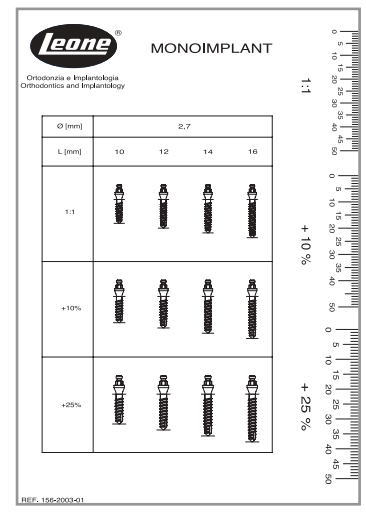

REF **156-2003-01**

PROCEDIMIENTO QUIRÚRGICO Y PROTÉSICO PARA MONOIMPLANTES PARA SOBREDENTADURA O-RING



Las ilustraciones e indicaciones descritas en estas páginas son de carácter general y no constituyen indicaciones terapéuticas u operativas para el Médico Cirujano, el Odontólogo, y aún menos para el paciente. Leone S.p.A. no asume ninguna responsabilidad ni ofrece ninguna garantía sobre la exactitud de las informaciones que estas páginas conllevan.

ADVERTENCIA

El Procedimiento Quirúrgico y el Procedimiento Protésico descritos en las siguientes páginas para la utilización de los Monoimplantes LEONE para sobredentadura O-ring, están dirigidos a profesionales expertos en el sector.

A quien no posea las nociones apropiadas, se aconseja frecuentar cursos específicos para alcanzar un elevado grado de conocimiento y de práctica del uso de los sistemas de implantes. Las normas de utilización descritas constituyen un conjunto de instrucciones estándar que deben ser adecuadas a las exigencias y a las situaciones particulares que se presentan en base a la manualidad, a la experiencia y al diagnóstico efectuado por el médico legalmente habilitado. Por otra parte, el uso del producto y el procedimiento seguido están fuera del control del productor. La responsabilidad del correcto y apropiado uso de los instrumentos y de los productos relativos a los Monoimplantes LEONE para sobredentadura O-ring está por lo tanto a cargo de quien lo use. La práctica sugerida tiene valor simplemente indicativo siendo cada caso concreto demandado a la profesionalidad del operador. Cada profesional sabe que, un correcto manejo y una perfecta realización del dispositivo pueden ser seguidos por resultados no satisfactorios debido a circunstancias no dependientes del operador o de los fabricantes.

PLANIFICACIÓN DEL TRATAMIENTO IMPLANTÓ-PROTÉSICO

Indicaciones

La terapia con Monoimplantes Leone para sobredentadura O-ring está indicada en el tratamiento de EDENTULISMO TOTAL INFERIOR.

Contraindicaciones

Para las contraindicaciones y efectos indeseados se aconseja ver las notas de advertencia o modalidad del uso adjunto a cada producto y disponible también en la dirección de Internet www.leone.it en la sección **Servicios/Calidad**.

EXÁMENES PRE-OPERATORIOS

Antes de proceder con la intervención quirúrgica, para una práctica correcta es necesario efectuar una serie de exámenes en el paciente para evaluar caso por caso según el juicio clínico.

Anamnesis

Representa el primer contacto con el paciente y es un instrumento de fundamental importancia para identificar factores de riesgo y contraindicaciones. Además, permite evaluar las expectativas y prioridades del paciente, su grado de colaboración y motivación, la necesidad de solicitar exámenes adicionales (si se sospechan patologías no declaradas por el paciente) y cuando las circunstancias inducen a creerlo oportuno un examen completo médico quirúrgico.

Examen objetivo

Consiste en:

- una inspección de los tejidos parodontales y de las mucosas con una primera evaluación de las relaciones entre las arcadas (clase esquelética, tipo de arcada antagonista y eventuales problemas, tipo de oclusión, distancia entre las arcadas), de la presencia de parafunciones, del estado de higiene oral y de las condiciones estéticas, de la morfología de la cresta edéntula y del espacio disponible para la sustitución protésica.
- Una palpación de los tejidos blandos y de los sitios implantares, con una primera evaluación de la morfología ósea y del espesor.
- Un sondeo parodontal completo, para verificar la ausencia de gingivitis y sacos.

Exámenes radiográficos

ORTOPANTOMOGRAFIA: frecuentemente permite estimar la altura del hueso y las relaciones entre el sitio implantar y las estructuras adyacentes como el seno maxilar, las cavidades nasales y el canal mandibular.

Además es posible localizar eventuales concavidades y defectos de osificación causados por una extracción dental previa.

RX INTRAORAL: sumamente útil para medir la distancia mesiodistal entre las raíces y la disponibilidad ósea ápico-coronal.

TELE-RADIOGRAFIA LATERAL: útil sobre todo si hay que operar a nivel de la sínfisis mentoniana.

TOMOGRAFIA COMPUTERIZADA: es necesario recordar que las tipologías radiográficas antes citadas son de tipo bidimensional, que no dan una indicación del espesor óseo. Para informaciones útiles en este sentido es necesario recurrir a la CBCT que muestra imágenes tridimensionales permitiendo una evaluación precisa de la morfología y de la densidad ósea.

Exámenes instrumentales o de laboratorio o consultas con médicos especialistas

Cuando se considere necesario, si la anamnesis o el examen objetivo suscitan la sospecha de una patología.

ELECCIÓN DEL MONOIMPLANTE

Las dimensiones (longitud del implante y altura del tramo transmucoso) de los monoimplantes son determinadas por los siguientes factores:

1. cantidad de hueso disponible
2. características del sitio implantar
3. espesor de los tejidos blandos.

No colocar los monoimplantes en el maxilar superior.

Todos estos parámetros deben ser evaluados por el Cirujano o el Odontólogo.

Son disponibles unas muestras que representan los implantes XCN® en varias escalas: dimensiones reales, aumentados del 10% y aumentados del 25% para tener en cuenta distorsiones introducidas por el instrumental utilizado en el examen radiográfico.

Para simplificar la cirugía está disponible un organizer para monoimplantes que permite esterilizar y tener a la vista todos los instrumentos necesarios a la intervención. El organizer debe esterilizarse antes de su uso.

LOS INSTRUMENTOS QUIRURGICOS LEONE SON SUMINISTRADOS NO ESTERILES, POR LO TANTO, ES NECESARIA LA LIMPIEZA, LA DESINFECCION Y LA ESTERILIZACION DESPUES DE LA EXTRACCION DE LA CONFECCION Y ANTES DE CADA USO SUCESIVO. SE ACONSEJA CONSULTAR LAS "Líneas guía para la limpieza, desinfección y la esterilización de los instrumentos reutilizables XCN® Leone" DESCARGABLE DEL SITIO WEB LEONE www.leone.it EN LA SECCION Servicios/Calidad.

Interacciones entre implantes y exámenes de diagnóstico por imágenes

Los implantes dentales de titanio difícilmente provocan sensación de tracción o de calentamiento al paciente durante la Resonancia Magnética (IRM) y los eventuales artefactos presentes en la bioimagen se reconducen fácilmente a la unidad implanto-protésica. Para más detalles se aconseja consultar el documento "Interacciones entre dispositivos para ortodoncia e implantología dental y exámenes diagnósticos por imágenes", descargable del sitio Leone www.leone.it en la sección **Servicios/Calidad**.

1. PREPARACIÓN DEL SITIO IMPLANTAR

La tipología y la sede del acceso quirúrgico son escogidas por el profesional en base a los parámetros clínico-morfológicos encontrados. Esquemáticamente y por mera indicación iconográfica se recuerdan las siguientes fases de la preparación del sitio implantar.

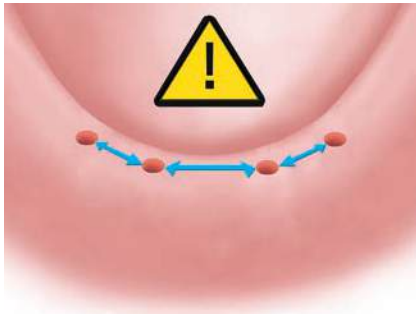

mínimo 6 mm

1.1 Tras una adecuada planificación del tratamiento, se deben establecer y luego evidenciar con un lápiz o una férula quirúrgica, de manera clara, los lugares en los que se colocarán los monoimplantes.

Los monoimplantes Leone deben ser insertados exclusivamente en el hueso mandibular a nivel de la sínfisis mentoniana, es decir en la región situada entre los dos forámenes mentonianos. Para el correcto sostén de una prótesis removible se deben colocar cuatro monoimplantes. Es necesario que la distancia entre un sitio implantar y aquello adyacente sea por lo menos de 6 mm, para dejar un espacio adecuado al posicionamiento de las cofias. La eventual inclinación de cada implante, con respecto al eje de paralelismo, no debe superar los 8°. Es necesario asegurar un buen apoyo mucoso de la prótesis y evitar las cargas implanto-prótesis sobre los monoimplantes. En ningún caso el monoimplante debe soportar fuerzas oclusales, debiendo actuar exclusivamente como elemento de retención.

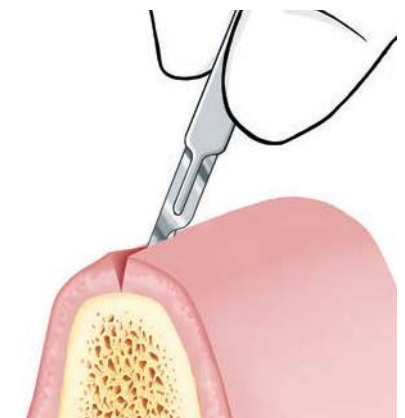
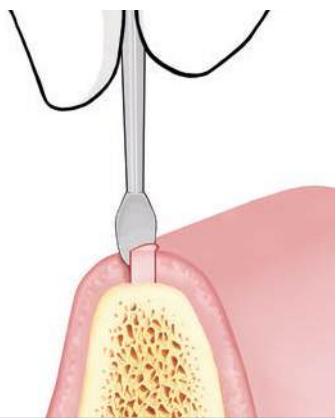
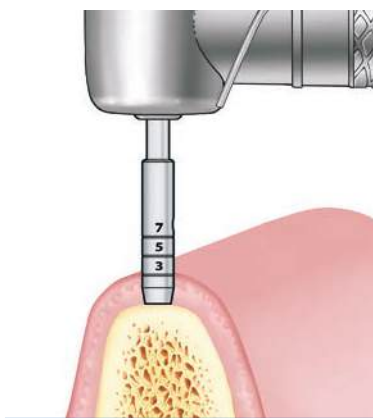

1.2a Técnica sin colgajo o flapless

Realizar un opérculo en los tejidos blandos utilizando el apropiado mucótomo para con-trángulo Ø 2,7. El micromotor debe ser programado a bajo número de revoluciones (unos 40 r.p.m.). El mucótomo debe ser empleado hasta alcanzar la pared ósea. El mucótomo presenta tres marcas correspondientes a las alturas de 3,5 y 7 mm a partir de la cresta ósea, que sirven de referencia para la medición del espesor gingival. Tras haber quitado el mucótomo, extirpar la encía cortada por medio de un pequeño elevador perióstico.

1.2b Técnica con colgajo

En el caso se tengan dudas sobre el estado de la cresta ósea o sobre la cantidad de hueso disponible, se aconseja realizar la técnica con colgajo, ya que incidiendo los tejidos blandos y elevándolos se puede obtener una mejor visión de la cresta; luego se puede realizar la osteotomía.

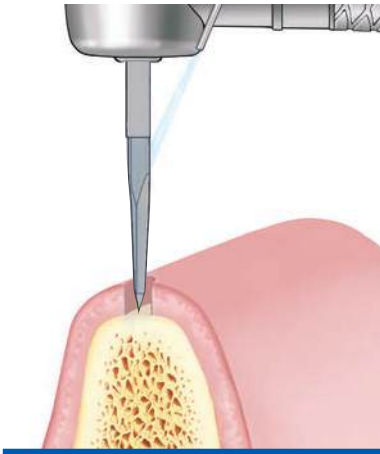

1.3 Una vez realizado el túnel gingival, utilizar la fresa lanceolada o de bola, para crear un surco en el hueso cortical para la sucesiva fresa piloto.

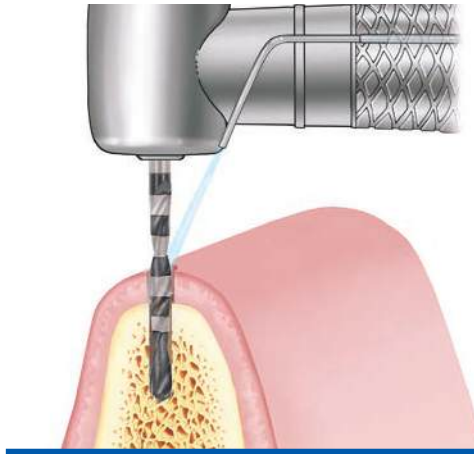

1.4 Aprovechando el surco recién preparado, utilizar la fresa piloto $\varnothing 2,2$ mm, perforando el hueso hasta alcanzar la longitud del monoimplante elegido (máx. 800 r.p.m. con apropiada irrigación). La profundidad de trabajo es indicada visualmente por bandas negras con revestimiento DLC (Diamond-Like Carbon) presentes sobre la fresa. Poner atención al hecho que, a la longitud del monoimplante se debe sumar la altura de los tejidos blandos.

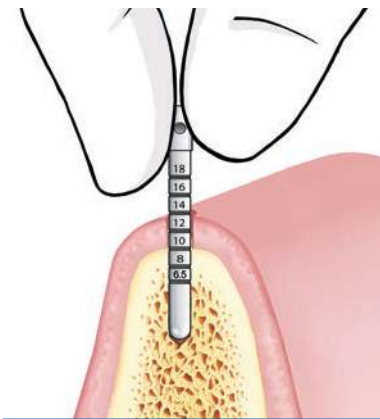

1.5 Introducir el medidor de profundidad en el sitio implantar apenas creado para comprobar la profundidad, recordando de tener en cuenta también la altura de los tejidos blandos.

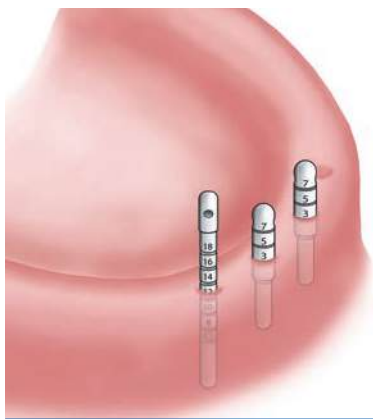

1.6 Repetir las operaciones desde el punto 1.2 hasta el punto 1.5 para los tres sucesivos monoimplantes, garantizando el máximo grado de paralelismo posible entre los alvéolos quirúrgicos. Para obtener un correcto paralelismo de los monoimplantes se pueden insertar en los sitios implantares ya realizados, los pines medidores de espesor gingival y el medidor de profundidad. Los pines medidores de espesor gingival pueden ser utilizados también como ulterior medio de control del espesor gingival.

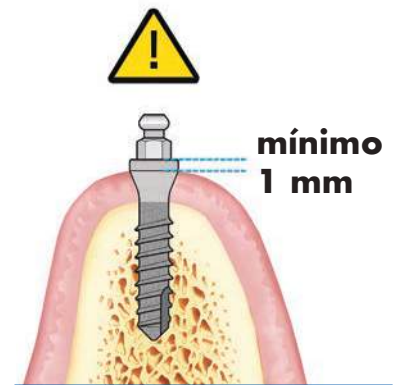

1.7 Decidir, en base a las precedentes mediciones, la altura del cuello transmucoso del monoimplante. La cabeza del monoimplante debe sobresalir de la encía por lo menos de 1 mm para evitar que sucesivamente las micro cofias compriman los tejidos blandos.

2. ENVASE DEL MONOIMPLANTE

El monoimplante se suministra, junto con la micro cofia, al interior de un sobre cerrado herméticamente, que lleva las informaciones principales sobre el producto.

El envase presenta una doble barrera para preservar la esterilidad del monoimplante sujeto a procesos certificados de irradiación con rayos gama. Parte de la etiqueta con la información del monoimplante es removible para ser pegada en el "Carnet de Identidad" del implante o en la ficha clínica del paciente. La ampolla presenta además un indicador de esterilidad.

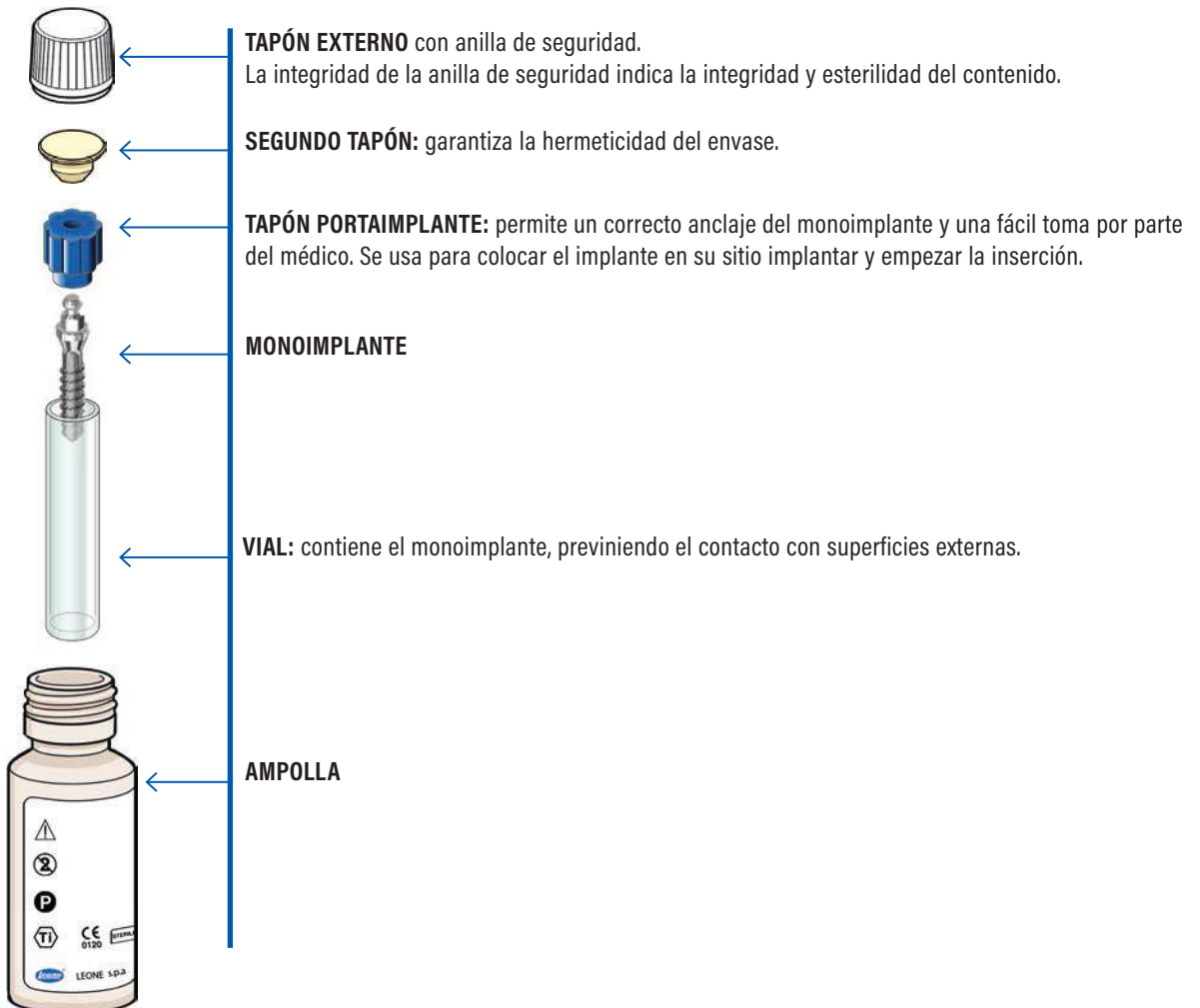

3. INTRODUCCIÓN DEL MONOIMPLANTE

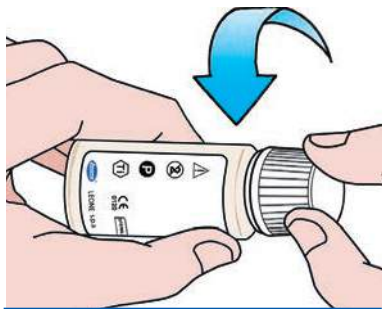

3.1 Desatornillar el tapón de la ampolla.

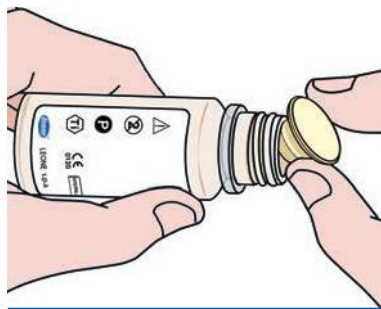

3.2 Quitar el segundo tapón.



3.3 Extraer el vial contenido del monoimplante elegido, haciéndolo deslizar con cuidado sobre el campo estéril.

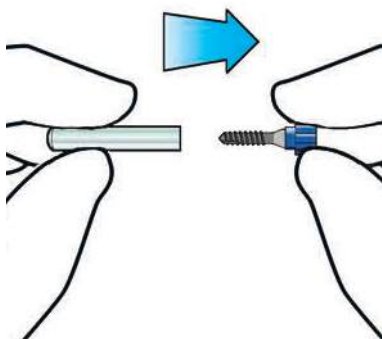

3.4 Extraer el monoimplante ejerciendo una ligera tracción sobre el tapón portaimplante con la otra mano.

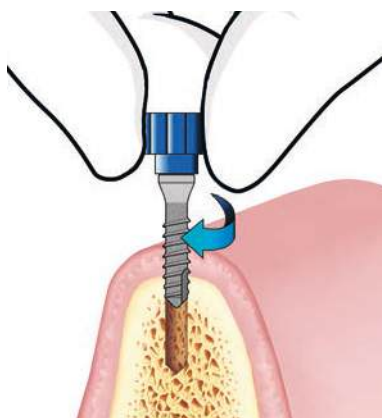

3.5 Colocar el monoimplante en el sitio implantar ejerciendo una leve presión hacia abajo y atornillar, cuanto sea posible, girando con los dedos el tapón portaimplante en sentido horario. Los monoimplantes Leone son autorroscantes.

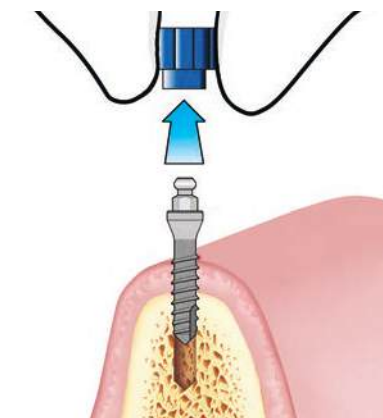

3.6 Quitar el tapón portaimplante tirándolo hacia arriba.

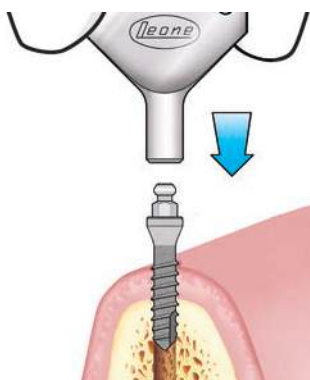

3.7 Introducir el atornillador manual de mariposa que está dotado de orificio hexagonal para enganchar con la cabeza del monoimplante. El atornillador presenta un orificio para la colocación de un hilo de seguridad.

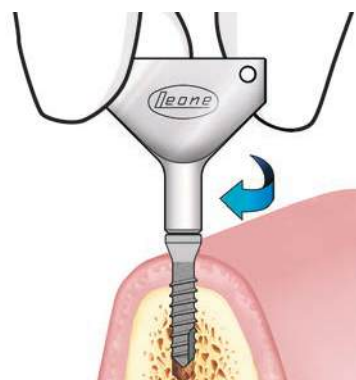

3.8a Atornillar el monoimplante girando el atornillador con los dedos en sentido horario, hasta la inserción completa del monoimplante en el sitio implantar.

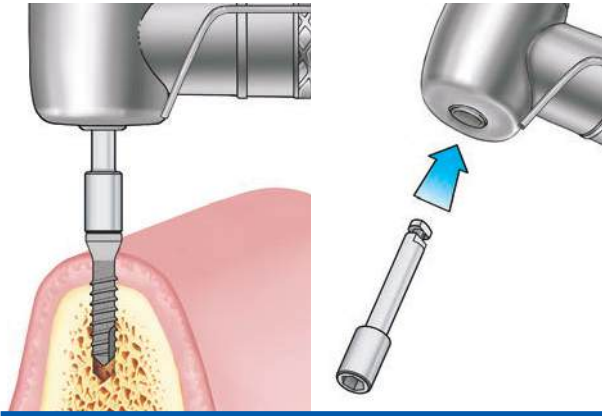

3.8b En alternativa, el monoimplante se puede introducir con el contrángulo, usando el racor apropiado. Programar el motor para implantología para una velocidad máxima de 20 r.p.m. y un torque máximo de 50 Ncm.

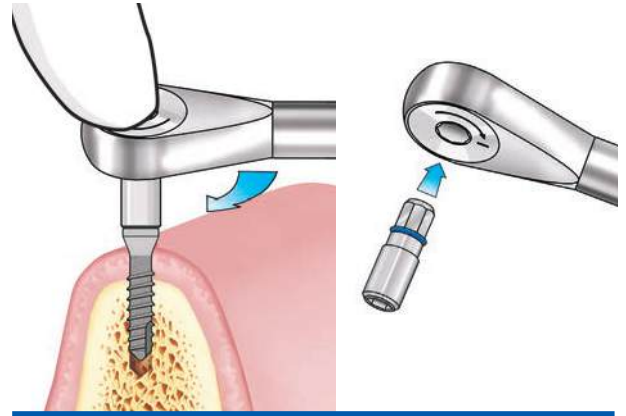

3.9 En caso de hueso particularmente duro, el monoimplante puede ser introducido con la carraca, utilizando el racor específico.

N.B.: en caso de que se use la carraca para completar la inserción, se aconseja pulsar con un dedo la cabeza del instrumento para asegurarse mantenerla en eje con el implante.

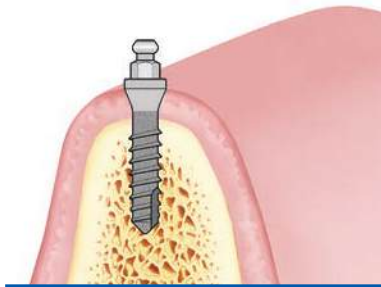

3.10 Una vez terminada la inserción, el inicio del tramo cónico del monoimplante debe quedarse a nivel de la cresta ósea, mientras que la cabeza debe sobresalir de la encía.

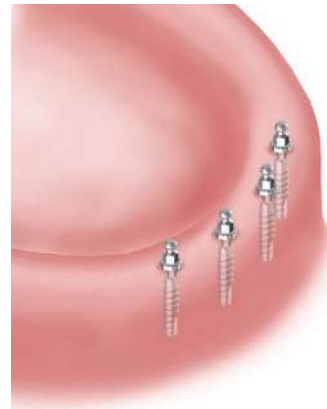

3.11 Repetir el procedimiento desde el punto 3.1 hasta el punto 3.10 con los demás tres monoimplantes. En el caso de procedimiento quirúrgico con colgajo, suturar los tejidos blandos alrededor de los monoimplantes y esperar la cicatrización antes de aplicar una carga protésica. Mientras tanto descargar la prótesis existente en las zonas correspondientes a las cabezas esféricas de los monoimplantes, retocándola con resina soft.

4. ELABORACIÓN DE LA PRÓTESIS REMOVIBLE

En el momento del rebasado de la prótesis preexistente, o de la realización de una nueva, procurar un amplio apoyo mucoso de la prótesis. Se debe prestar mucha atención al correcto apoyo mucoso de la prótesis también en los controles sucesivos, efectuando eventualmente un rebasado.

ATENCIÓN: inicialmente se recomienda entregar al paciente la prótesis definitiva sin cofias, para permitir la adaptación de los tejidos y corregir eventuales decúbitos. Dejar estabilizar la situación durante un período adecuado según el juicio del odontólogo.



4.1 Una vez que la prótesis está lista, aplicar cera blanda sobre la superficie interna de la prótesis o marcar con un lápiz las cabezas esféricas de los monoimplantes para transferir su posición sobre la prótesis.



4.2 En correspondencia de dichas marcas, crear cavidades de diámetro adecuado donde situar sucesivamente las micro cofias.

ATENCIÓN: en caso de dudas sobre la estabilidad primaria de los monoimplantes, se aconseja rebasar la prótesis con resina blanda y fijar las cofias una vez que los monoimplantes sean osteointegrados, después de por lo menos 3 meses de espera.

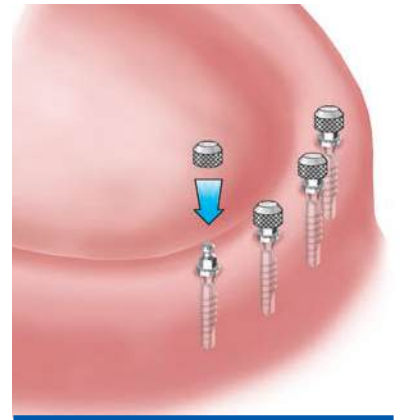

4.3 Poner las micro cofias sobre las cabezas esféricas de los implantes hasta la completa unión. En lugar de las micro cofias se pueden utilizar las cofias que permiten recuperar un mayor grado de falta de paralelismo.



4.4 Colocar en la boca del paciente la prótesis y comprobar que su inserción esté libre de fricciones y contactos indeseados. Si es necesario descargar la prótesis en las zonas correspondientes a los alojamientos, para obtener un apoyo óptimo.

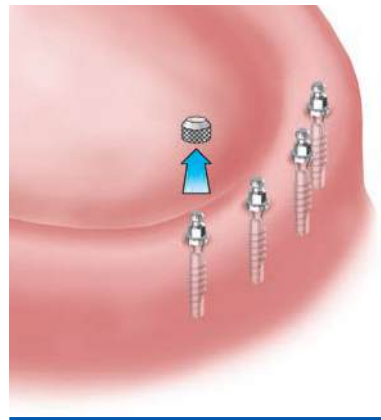

4.5 Retirar la prótesis y las micro cofias de los implantes.

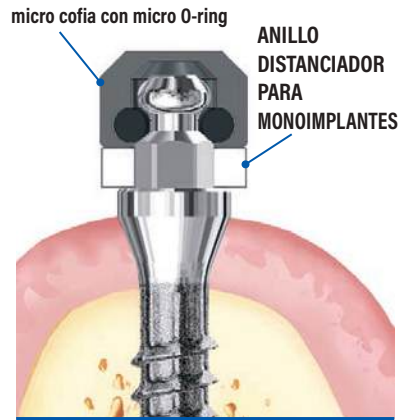

4.6 Posicionar en correspondencia de cada monoimplante, el anillo distanciador específico de color blanco. Se recuerda que este anillo se utiliza para fijar tan la micro cofia como la cofia. Los anillos distanciadores permiten fijar con precisión la cofia en la prótesis sin desplazamientos, favorecen la correcta resiliencia de la prótesis e impiden que la resina vaya en los espacios entre el tejido y las cofias.

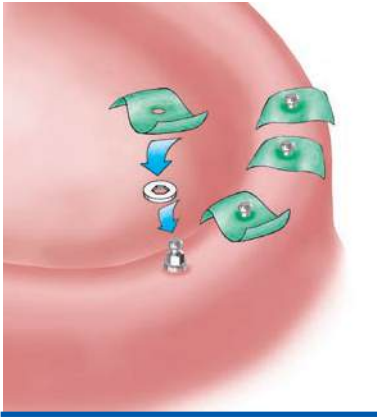

4.7 Posicionar, a nivel de cada monoimplante, un cuadrado de dique para evitar que los tejidos blandos entren en contacto con la resina.

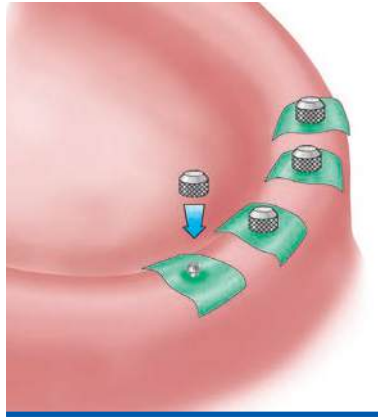

4.8 Volver a poner las micro cofias sobre todos los implantes. Se recuerda que todas las cofias deben fijarse en la prótesis en el mismo momento (no en tiempos diferentes).



4.9 Rellenar con resina autopolimerizante los alojamientos de las micro cofias obtenidos en la prótesis y eventualmente poner un poco de resina también sobre las micro cofias.

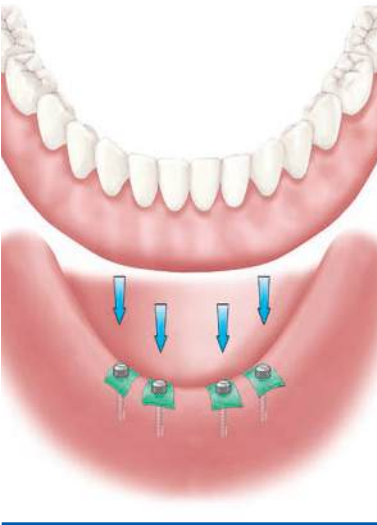

4.10 Colocar la prótesis en la boca del paciente y pedir que cierre, pero sin mucha fuerza.

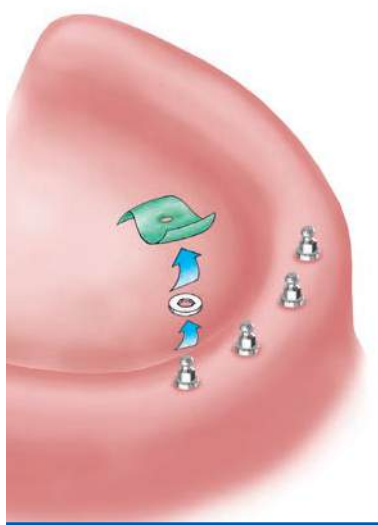

4.11 Una vez concluido el proceso de polimerización de la resina, retirar la prótesis de la boca del paciente. Las micro cofias, gracias a su superficie muy retentiva, se quedan en el interior de la prótesis. Quitar los diques y los anillos distanciadores de la cabeza de los monoimplantes.



4.12 Remover la resina sobrante hasta descubrir completamente el borde inferior de las cofias, incluso todos los excedentes que podrían causar decúbitos. Acabado y pulido.



Mantenimiento de la prótesis

Se recomienda el seguimiento del paciente con una frecuencia al menos semestral, debiéndose comprobar la retención y eventualmente sustituir los O-ring. En caso de rebasado de la prótesis removible, sustituir siempre los O-ring al final de la operación. Si no fuera suficiente un simple rebaje de la prótesis y si se necesite un nuevo posicionamiento de las cofias metálicas en el interior de la sobredentadura, extraer las cofias de la estructura en resina con una pequeña fresa y sustituirlas con nuevas cofias, procediendo según las indicaciones de los puntos 4.6 - 4.12. Se recuerda que hay que sustituir siempre todas las cofias presentes en la prótesis y no solamente una o parte de estas.



Sustitución de los O-Ring

A la hora de la sustitución de un O-ring, después de haber removido el O-ring de la cofia metálica, rociar sobre el nuevo O-ring con espray de silicona o lubricar con vaselina para facilitar su inserción en la cofia metálica. Después de haberlo empujado en el interior de la cofia con alicates de plástico, posicionarlo con un instrumento de punta redondeada cuya cabeza pueda insertarse en el orificio del O-ring. Son suficientes pequeños movimientos circulares para posicionar el O-ring en su sitio. Se aconseja trabajar con la ayuda de un visor con mínimo 4 ampliaciones para lograr una mejor visibilidad en la operación.

SISTEMA DE IMPLANTES

XCN[®]

3D Leone

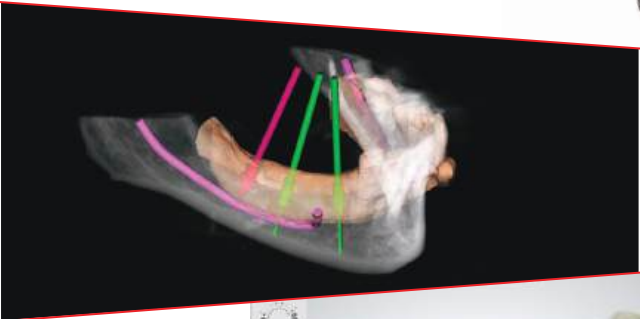

SERVICIOS 3DLEONE

El Departamento 3DLeone es altamente especializado en tecnologías directas a aplicación de implanto-prótesis y tiene como objetivo la sencillez del utilizzo de los softwares que sean en campo diagnostico que realización protésica.

ASISTENCIA PARA CIRUGÍA GUIADA

La cirugía guiada Leone es el resultado de un camino sinérgico basado en conocimientos profesionales del clínico y del técnico de laboratorio, se realiza con herramientas digitales, dispositivos quirúrgicos dedicados y de laboratorio utilizando el soporte técnico y la tutoría de nuestro departamento 3DLeone.

La presencia de documentos 3D de los dispositivos Leone en la librerías de los softwares mas utilizados, permite planificar la posición de los implantes basado en la conformación anatómica y de los requisitos protésicos específicos al paciente. El proyecto se materializa en el diseño de una guía quirúrgica realizada en CAD-CAM que permite el utilizzo de la fresa innovadora ZERO1(patentada) para la realización de la osteotomía con máxima sencillez operativa, seguridad y precisión.

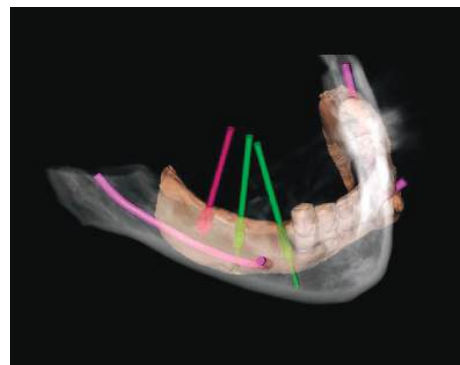

ASISTENCIA PARA PRÓTESIS DIGITAL

Los softwares mas difundidos presentan en sus librerías nuestras componentes protésicas dedicadas que permiten la realización, en producción CAD-CAM, de dientes unitarios, puentes cementados, atornillados y conometricos, y de barras llevando satisfacción a todas las exigencias del profesional y del paciente.

En la web son descargables las librerías de los softwares CAD-CAM donde el sistema Leone è presente: www.leone.it/espanol/implantologia

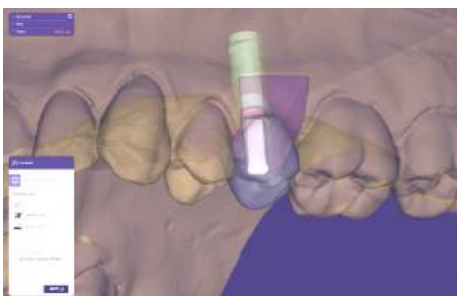

CONTACTOS

- visiten la web www.3dleone.it
- contacten a la dirección 3d@leone.it

CALIDAD PARA LA SATISFACCIÓN DEL CLIENTE

El sistema de calidad de Leone S.p.A. garantiza y mantiene el nivel de calidad del producto de acuerdo con los requisitos esenciales de la Directiva 93/42CEE y sus modificaciones posteriores, el Reglamento UE 2017/745 u otras disposiciones obligatorias; todo ello en cumplimiento de las expectativas y necesidades del cliente. Lo anterior con el fin de garantizar que todos los procesos de la empresa relacionados con la producción de productos de ortodoncia y odontología, es decir, los procesos de diseño, desarrollo, producción, almacenamiento y distribución, se establezcan, se apliquen, se mantengan y se mejoren de acuerdo con los requisitos del sistema de gestión de la calidad de conformidad con la norma UNI EN ISO 9001, a la norma UNI CEI EN ISO 13485, de acuerdo con los requisitos de la Directiva 93/42CEE en su Anexo II (Anexo IX, Reglamento de la UE 2017/745) y finalmente a la norma ISO 13485 de acuerdo con los requisitos de los países MDSAP (Medical Device Single Audit Program) como: el SOR 98/282 de Canadá, el 21 CFR Parte 820 de la FDA de los Estados Unidos., la Ordenanza MHLW n. 169 de Japón, el Reglamento de Bienes Terapéuticos (Dispositivos Médicos) de Australia de 2002, la Resolución RDC Anvisa n.16/2013 de Brasil y otras disposiciones y actualizaciones, y otros estados no europeos de destino del producto.

ATENCIÓN AL CLIENTE



COMPETENCIA Y DISPONIBILIDAD

Los distribuidores Leone de todo el mundo, aprovechan de una constante actualización profesional por medio de los ingenieros y los técnicos del departamento asistencia Leone para dar informaciones sobre los productos y solucionar eventuales problemas.



TEMPESTIVIDAD

La atenta gestión y un sistema logístico de vanguardia permiten despachar los pedidos estándares con la máxima precisión y entregar rápidamente la mercancía al transportista.

NEWSLIST LEONE

Para ponerse al día sobre los productos y las novedades Leone es suficiente visitar la sección "Servicios" en el sitio www.leone.it y rellenar el formulario de inscripción.



ASISTENCIA TÉCNICA Y COMERCIAL



CONTACTE CON EL DISTRIBUIDOR LEONE DE SU PAÍS.
ENCONTRARÁ LA LISTA COMPLETA EN LA SECCIÓN
"DISTRIBUIDORES" EN EL SITIO

www.leone.it

K

Kit de instrumentos para osteotomía	32
Kit de topes completo	21
Kit quirúrgico	27..29
Kit quirúrgico demostrativo	100
Kit de instrumentos protésicos	92-93

L

Llave para cambio de puntas para mango polifuncional	34
------------------------------------------------------	----

M

Mango para pilares	98
Mango polifuncional	34
Martillo quirúrgico	34
Medidor de profundidad	24-155
Micro cofia con micro O-ring	88-154
Micro O-ring	88-154
Monoimplantes Leone para sobredentadura O-ring	152..156
Mucótopo para contrángulo	26
Mucótopo para contrángulo para monoimplante	155

O

Organizer Abutment Gauge	94
Organizer para implantes e instrumentos	30-31
Organizer para monoimplantes	155
O-ring	88

P

Percutor	95
Percutor Doble Force	95
Pilar Provisional para ExaConnect	66
Pilar Ti-Base para ExaConnect	65
Pilares Anatómicos 360° Estándar y Large	50..52
Pilares Basic Estándar y Large	49
Pilares de bola	84..86
Pilares MUA	68..70
Pilares MUA Plus – estériles	68-69-71
Pilares MultiTech	53
Pilares Provisionales Estándar y Large	48
Pilares Ti-Base	54
Pin medidor del espesor gingival	25-155
Plantilla	16

Plantilla para monoimplantes	156
Posicionador para Scan Body para pilares MUA	73
Posicionador para Scan Post	57
Posicionador para transfer Estándar	55
Puntas para colocación de material	33
Puntas para condensación ósea	33
Puntas para levantamiento del seno	33
Puntas para percusión	95

R

Racor curvo para mango polifuncional	34
Racor para carraca	156
Racor para pieza de mano	23
Racor para pieza de mano para monoimplantes	156
Racor para tornillos	97

S

Scan Body Inclined Plane	56-65
Scan Body para pilares MUA	73
Scan Body Pyramid	56-65
Scan Post	56

T

Tapones de cicatrización Estándar y Large	36-37
Ti-Base para laboratorio/escaneado para ExaConnect	65
Topes de profundidad	21
Tornillo de cicatrización para ExaConnect	64
Tornillo de conexión para ExaConnect	66
Tornillo polifuncional para ExaConnect	66
Tornillo polifuncional para pilares MUA	75
Tornillos de cicatrización para pilares MUA	72
Tornillos de cicatrización Slim para pilares MUA	72
Tornillos de conexión para pilares MUA	75
Transfer Estándar y Large	55
Transfer para reposicionamiento para ExaConnect	64
Transfer para reposicionamiento para pilares MUA	72
Transfer Pick-up para ExaConnect	64
Transfer Pick-up para pilares MUA	72
Transfer pilar MUA-CONIC	82

V

Verificador de paralelismo	24
----------------------------	----



ISTITUTO STUDI ODONTOIATRICI



CULTURA, FORMACIÓN, ACTUALIZACIÓN

El Istituto Studi Odontoiatrici, sección científica y centro de formación de la sociedad Leone, opera en todo el territorio nacional y tiene como objetivo la difusión y promoción de la ortodoncia e implantología al más alto nivel.



La sede de Florencia, nacida en 1982, es un edificio de dos plantas, que tiene una superficie total de 1000 m² y en casi 40 años de actividad ha acogido más que 50.000 cursillistas.

ISO ofrece un programa completo de cursos residenciales y online para el cirujano, el odontólogo, el especialista de odontoestomatología y ortognatodondia. Además, se organizan cursos dedicados a los protésicos dentales y a la enseñanza de las funciones ortodónticas e implantológicas para los operadores comerciales italianos y extranjeros.



ESTRUCTURA DE VANGUARDIA

La primera planta, además de contener los departamentos de recepción y secretaría, está completamente destinada a las aulas de enseñanza:

- una clínica dental equipada con 3 equipos dentales para demostraciones en vivo de intervenciones ortodónticas e implantológicas en pacientes
- una sala con 40 asientos para los doctores que participan en vivo en las intervenciones
- cámaras endorales y extraorales conectadas en red que permiten ver todas las intervenciones en tiempo real, en las otras aulas
- un laboratorio de prótesis dental equipado para acoger 18 personas
- un aula polivalente para 80 cursillistas recientemente equipada con un entorno de Active Classroom, es decir un sistema integrado de pizarra digital Active Board y un sistema de respuesta para alumnos Active Expressions para la participación activa de los estudiantes en la clase.



En la segunda planta:

- el Aula Magna "Marco Pozzi" acoge 250 asistentes y está equipada con todos los dispositivos multimedia.

Gracias a los instrumentos didácticos de los que dispone el Istituto Studi Odontoiatrici, los participantes se benefician al máximo de las clases impartidas por dictantes altamente cualificados, y pueden apreciar plenamente su validez, sacando el máximo provecho.



WWW.LEONE.IT/ESPAÑOL/IMPLANTOLOGIA/VIDEO/PROCEDURE.PHP

VISITA LA NUEVA SECCIÓN SOBRE NUESTRA WEB
CONSULTA LOS VIDEOS TUTORÍA DE LOS PASOS PROTÉSICOS



WWW.LEONE.IT/PUBBLICACIONES

EN ESTA SECCIÓN SE PUEDEN ENCONTRAR TODOS LOS ARTÍCULOS PUBLICADOS SOBRE EL EXACONE NEWS DESDE EL 2004 HASTA HOY. Es posible llevar a cabo la búsqueda de los casos por autor, palabras clave o publicación. Actualmente son presentes 212 artículos y mas de 5.900 imágenes.



WWW.LEONE.IT/ESPAÑOL/SERVICIOS/PUBBLICACIONES-IMPLANTOLOGIA.PHP

DISPONIBLE ONLINE LOS ENLACES CON LOS ABSTRACT
DE LAS PUBLICACIONES CIENTÍFICAS

WWW.LEONE.IT/ESPAÑOL/ISO

SÍGUENOS ONLINE PARA ESTAR SIEMPRE ACTUALIZADO SOBRE TODOS
LOS CURSOS EN PROGRAMA O CONTACTA LA SECRETARÍA ISO:
TEL. +39 055.304458 - ISO@LEONE.IT



Seguinos
en Facebook
e Instagram



SIMBOLOGÍA Y ETIQUETA DEL PRODUCTO			
razón social y dirección del fabricante	(*)	código del catálogo	(*) código y descripción del dispositivo (en diferentes idiomas) con referencia al catálogo de uso
marca CE (producto conforme a la Dir. 93/42CEE sobre los dispositivos médicos clase IIA o IIB)	(*)	fecha de caducidad si el producto es deteriorable expresada en año/mes/día	(*) el producto debe conservarse a la temperatura indicada (*)
número de LOTE* (precedido por la sigla LOT)	(*)	el producto es exclusivamente para uso profesional	(***) el producto debe usarse una sola vez (*)
conservar el producto en lugar seco	(*)	el producto contiene Níquel-Cromo: puede causar reacciones alérgicas	(***) proteger de la luz (*)
marca CE (producto conforme a la Dir. 93/42 CEE o Reg. (UE) 2017/745 sobre los dispositivos médicos clase I)	(*)	atención: consultar los documentos adjuntos	(*) producto esterilizado con rayos gama (*)
titanio	(*)	acero de tipo quirúrgico	(*) el producto contiene Cromo: puede causar reacciones alérgicas (*)
esterilizable en autoclave a la temperatura indicada	(*)	polietilene	(*) no estéril (*)
no utilizar si el envase está dañado	(*)	polyétheréthercétone	(*) UDI Barcode / UDI Datamatrix Identificación Unica de los productos sanitarios (UDI) para la identificación y la trazabilidad del dispositivo médico
consultar las instrucciones para el uso adjuntas	(*)	contiene o está presente látex de goma natural	(*)
consultar las instrucciones electrónicas disponibles en el sitio web indicado	(*) www.leone.it	dispositivo médico	(*)

(01) 080337071846
(10) 19021101
(91) 196C000001
(240) 110-3308-02
(17) 260211

UDI (*)

* Salvo que se indique lo contrario, el número del lote indica la fecha de fabricación expresada en forma YYMMDDNN (YY año, MM mes, DD día, NN número Leone progresivo interno del lote).
Por ejemplo 19021902: lote 02 del 19 de febrero de 2019.

SIMBOLOGÍA			
En el catálogo se emplearon símbolos para indicar más claramente las características del producto, resumidos a continuación:			
altura	H	código color conexión 2,2 mm	con hexágono integral
longitud	L	código color conexión 3,0 mm	sin hexágono
diámetro	Ø	instrumento con 1 marca	con hexágono 360°
diámetro rosca	M	instrumento con 2 marcas	

**NOTA INFORMATIVA POR DISTRIBUIDORES:
REGLAMENTO EUROPEO SOBRE LOS PRODUCTOS SANITARIOS, TRAZABILIDAD Y NUEVAS OBLIGACIONES**

El **Reglamento Europeo (UE) 2017/745 sobre los Productos Sanitarios (MDR)**, entró en vigor el 26 de mayo de 2021, impone obligaciones de cumplimiento no sólo a los fabricantes, sino también a todos los demás agentes económicos de la cadena de suministro, como los "distribuidores" (en el sentido de lo que se define específicamente en el propio reglamento), en relación con la comprobación, la trazabilidad y el seguimiento poscomercialización (por ejemplo, la notificación al fabricante de cualquier no conformidad, reclamación o supuestos incidentes). Para más información, consulte la siguiente página web: <https://ec.europa.eu/docsroom/documents/33862> donde puede encontrar una ficha informativa publicada por la Comisión Europea, disponible en el idioma de cada país miembro. Dentro de la gama de los productos dentales suministrados por Leone Spa hay también productos que se califican como **productos sanitarios para uso dental**, y como revendedor de dichos productos, su organización asumirá la calificación de "distribuidor", en arreglo a la normativa mencionada. Entre las obligaciones del distribuidor (art. 14 del MDR) está la trazabilidad de los productos sanitarios (art. 25 del MDR), que debe ser documentada y puesta a disposición para los controles de las autoridades competentes, hasta 15 años para los dispositivos médicos implantables, 10 años para los demás productos sanitarios dentales. Leone S.p.a. desde siempre presta la máxima atención al cumplimiento de las normativas vigentes. Aprovechamos la ocasión para recordarle la importancia del respeto de los nuevos dictados legislativos para garantizar la continuidad de nuestras relaciones comerciales.

Leone S.p.a. no se asume ningún riesgo y responsabilidad por el uso de los productos que figuran en este catálogo. Puesto que están destinados exclusivamente a uso implanto-protesico, el uso está restringido a profesionales expertos y capacitados, quienes serán los únicos responsables de la fabricación o de la aplicación de todos los aparatos implanto-protesico parcialmente o totalmente fabricados con los productos indicados arriba. Todos los productos Leone están diseñados y fabricados para un solo uso y después de la remoción de la boca del paciente, se deberán eliminar adecuadamente. Leone S.p.a. declina toda responsabilidad por la propagación de la enfermedad o lesiones personales ocasionados por el reutilizo.

Las fichas de seguridad de nuestros productos se pueden consultar y descargar en nuestro sitio web www.leone.it

CÓMO LLEGAR A LEONE

**POR AVIÓN**

del aeropuerto de Peretola A. Vespucci, cinco minutos en taxi.

EN COCHE

- de la autopista del Sole, salida Firenze Aeroporto, dirección Firenze.

- En la A11, salida Sesto Fiorentino.

A la derecha se ven el Hotel Novotel y el Hotel Ibis.

- A la primera rotonda doblar a la tercera salida; a la segunda rotonda doblar a la primera salida a la derecha (McDonald's).

Coordenadas GPS: +43° 48' 4.85" N, +11° 11' 0.23" E

EN TREN

de la estación de Firenze Santa Maria Novella, autobús n. 30, bajar en Via Pratese a la altura del Concesionario Volkswagen.

Para más información sobre Leone y sus productos o para organizar su visita a nuestra Empresa:

- llame al **+39 055.3044620**

- o envíe un correo electrónico a la dirección **export@leone.it**

Además, es posible visitar nuestra página web a la dirección **www.leone.it**

Diseño y realización: Depto. Gráfico Leone S.p.a
Imprime: ABC TIPOGRAFIA s.r.l. Calenzano, Firenze

El papel tiene un impacto muy importante en el medio ambiente. Para hacerse una idea del efecto que el papel tradicional tiene sobre el ecosistema, basta pensar que para producir una tonelada de papel a partir de pulpa virgen es necesario talar 15 árboles.

El formato de este catálogo ha sido redimensionado. Eligiendo un formato más pequeño hemos reducido a la mitad el uso de papel para la impresión, reduciendo el impacto medioambiental.

Todos los derechos están reservados. La reproducción de este catálogo está prohibida sea enteramente o bien en parte con cualquier medio.
Todos los productos Leone son sistemática y continuamente mejorados, por consiguiente nos reservamos modificar la construcción, las dimensiones y el material en cualquier momento.



CATÁLOGO EN LÍNEA